

# **Quasar®**

## **Color Video Projection System Operating Instructions**

### **SR5143**

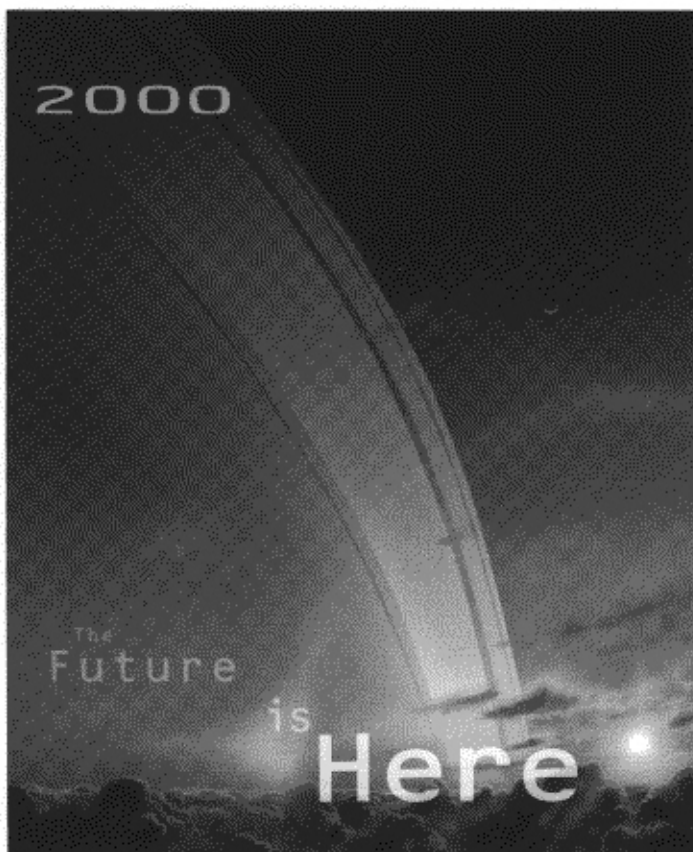

For assistance, please call: 1-800-211-PANA (7262) or  
send e-mail to: [consumerproducts@panasonic.com](mailto:consumerproducts@panasonic.com)

TQB2AA0391  
PRINTED IN USA

00906

## WARNING

To move set, push from left side of set. Casters on right side do not pivot in all directions. Set can tip over if moved from right side, with risk of personal injury.

## ADVERTENCIA

Para mover el conjunto, empuje desde el lado izquierdo del mismo. Los rolanas de la derecha no son pivotantes en todas las direcciones. El conjunto se puede tumbar si se lo mueve desde el lado derecho, corriendo así el riesgo de sufrir daños personales.

## Mise en garde

Lors du déplacement du téléviseur, le pousser sur son côté gauche. Les roulettes du côté droit ne pouvant tourner dans toutes les directions, l'appareil pourrait tomber s'il est poussé de ce côté et causer ainsi des risques de blessure.

## 警告

移動本機時，請從本機左側推動。推車右側不能旋轉。如從右側移動，則機體可能傾倒並造成傷害。

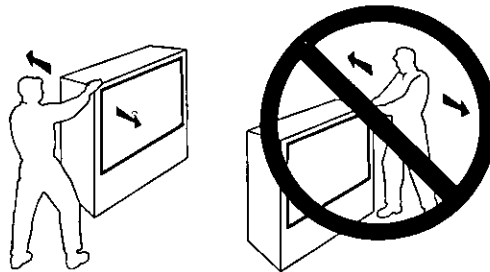

Certain audio features of this product manufacture under a license from Desper Products, Inc. Spatializer® and the circle-in-square device and trademarks owned by Desper Products, Inc. Spatializer U.S. Patents are: 4,308,423; 4,355,203 and 5,412,731.

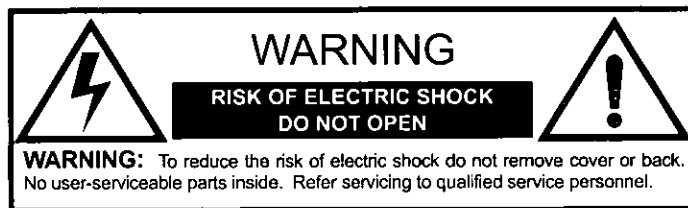

The lightning flash with arrow head within a triangle is intended to tell the user that parts inside the product are a risk of electric shock to persons.



The exclamation point within a triangle is intended to tell the user that important operating and servicing instructions are in the papers with the appliance.

**WARNING:** To prevent fire or shock hazard, do not expose this appliance to rain or moisture.

**Table of Contents**

**Congratulations .....3**  
Customer Record .....3  
Care and Cleaning .....3  
Specifications .....3  
**Installation.....4**  
Television Location.....4  
Optional Cable Connections.....4  
AC Power Supply Cord .....4  
Cable / Antenna.....4  
Optional Equipment Connections .....5  
VCR Connection.....5  
Cable Box Connection.....6  
VCR and Cable Box Connection .....7  
Amplifier Connection (To Audio Amp) .....8  
Program Out Connection (Prog.Out).....8  
Dolby Center Channel Input Connection.....9  
**Picture In Picture (PIP) Operation .....10**  
Basic PIP Operation .....10  
PIP Operation with a Cable Box.....10  
**Digital TV - Set-Top (DTV-STB) or DVD  
Connection .....11**  
**Roller Guide Menu™ Navigation .....12**  
Basic Navigation.....12  
Remote Control Guide.....12  
**Roller Guide Feature Chart .....13**  
**Special Features .....16**  
Program Channels .....16  
Closed Captioning .....16  
Closed Captioning Mode .....16  
Closed Caption on Mute.....17  
Convergence .....17  
Sleep Timer .....19  
Timer 1 and 2 .....19  
Picture .....20  
Audio .....20  
Channels - Favorites .....21  
Channels - Caption.....21  
Lock .....22  
**Troubleshooting Chart.....23**

**Read these instructions completely before operating PTV.**

**Contents are subject to change without notice or obligation.**

Copyright 2000 by Matsushita Electric Corporation of America. All rights reserved.  
Unauthorized copying and distribution is a violation of law.

## Congratulations

Your new Projection Television (PTV) features state-of-the-art technology for high quality picture and sound with complete audio/video connections for your home theater system. Your PTV is designed to give you many years of enjoyment. It was thoroughly tested and tuned at the factory for best performance.

### Customer Record

The model and serial number of this product are located on the back of the PTV. You should note the model and serial number in the space provided and retain as a permanent record of your purchase. This will aid in identification in the event of theft or loss. Product registrar for U.S. customers is available at: [www.prodreg.com/panasonic](http://www.prodreg.com/panasonic).

Model Number

Serial Number

### Care and Cleaning

#### Projection Screen (Turn PTV Off)

The projection screen is a high precision lens system which has a protective screen. The protective screen is fully washable with the following precautions:

- Use a mild soap solution or window cleaner and a clean cloth.
  - DO NOT USE ABRASIVE CLEANERS.
  - Do not use laundry detergent or automatic dishwasher soap.
  - Do not use alcohol, ammonia, or petroleum based products.
- Avoid excessive moisture and wipe dry.
  - Prevent solution from running into the receiver below.
- Avoid bumping or scraping the screen.

#### Cabinet and Remote Control

- For cabinets and remote control, use a soft cloth dampened with water or a mild detergent solution. Avoid excessive moisture and wipe dry.
- Do not use benzene, thinner or other petroleum based products.

### Specifications

<b>Power Source</b>	
SR5143 (3.6A)	120V AC, 60Hz
<b>Channel Capability - 181</b>	VHF-12; UHF-56; Cable-125
<b>4 Video Input Jacks</b>	1Vp-p, 75 Ohm, Phono Jack Type
<b>8 Audio Input Jacks</b>	500mV RMS 47K Ohm
<b>Video Output Jack</b>	1Vp-p, 75 Ohm, Phono Jack Type
<b>2 Audio Output Jacks</b>	0-2.0V RMS 4.7K Ohm
<b>Component Input (Y / P<sub>B</sub> / P<sub>R</sub>)</b>	75 Ohm, Phono Jack Type
<b>3 S-Video Input Jacks</b>	S-Video (Y-C) Connector

Specifications are subject to change without notice or obligation.

# INSTALLATION

## Installation

### Television Location

- This unit can be used as an entertainment center. Consult your dealer for available options.
- Avoid excessive sunlight or bright lights, including reflections.
  - Keep away from excessive heat or moisture. Inadequate ventilation may cause internal component failure.
  - Fluorescent lighting may reduce remote control transmitting range.
  - Keep away from magnetic equipment, including motors, fans and external speakers.

### Optional Cable Connections

Shielded audio and video cables should be used between components. For best results:

- Use 75-ohm coaxial shielded cables.
- Use appropriate input and output connectors, that match your component connectors.
- Avoid long cables to minimize interference.

### AC Power Supply Cord

**CAUTION:** TO PREVENT ELECTRIC SHOCK, MATCH WIDE BLADE OF PLUG TO WIDE SLOT OF AC OUTLET AND FULLY INSERT. DO NOT USE A PLUG WITH A RECEPTACLE OR OTHER OUTLET UNLESS THE BLADE CAN BE FULLY INSERTED TO PREVENT BLADE EXPOSURE. FOR SOME MODELS THAT ARE NON-POLARIZED, THE USE OF AN AC ADAPTOR CONNECTOR MAY BE NECESSARY.



Polarized plug



Non-Polarized plug

### Cable / Antenna

For proper reception, either a cable or antenna connection is required.

#### Cable Connection

Connect the cable supplied by your local cable company.

**Note:** A cable converter box may be required for proper reception. Check with your local cable company for compatibility requirements.

Incoming Cable from Cable Company





75 Ohm VHF/UHF on back of PTV

#### Antenna Connections

- For proper reception of VHF/UHF channels, an external antenna is required. For best reception an outdoor antenna is recommended.
- Connect home antenna to ANT1 connection on back of television. Select TV mode and ANT1 in the SET UP menu under Prog Chan.

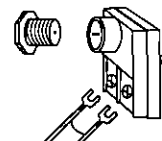
Incoming Cable from Home Antenna



 <b>Cable Preset</b>
Cable Mode is preset at the factory. Antenna users must change to TV Mode and ANT 1 in the Set Up menu.

## Optional Equipment Connections

### VCR Connection

Follow this diagram when connecting your television to a VCR only.

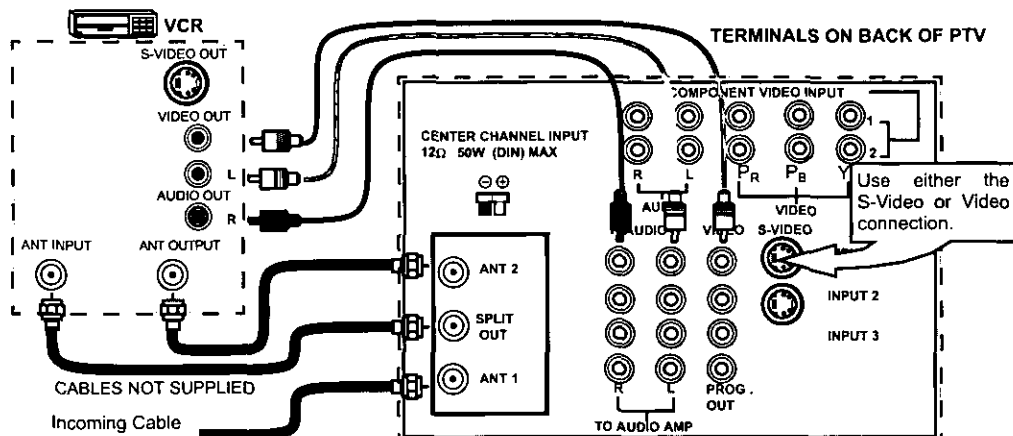

**Note:** The remote control must be programmed with supplied codes to operate the VCR. See *Programming the Remote Control in the Remote Control Quick Reference Guide.*

### Viewing a television program

#### Procedure

1. Select ANT1 in the SET UP menu under Prog Chan (Program Channels).
2. Tune the television to the television program you want to view.

### Viewing a video

#### Procedure

- Option A
  1. Select ANT1 in the SET UP menu under Prog Chan (Program Channels).
  2. Press the **TV/VIDEO** button on the remote control to select the video input (VIDEO 1, VIDEO 2, etc.) connected to your VCR.
  3. Begin the video.
- Option B
  1. Select ANT2 in the SET UP menu under Prog Chan (Program Channels).
  2. Tune the television to Channel 3 or 4, depending on your VCR.
  3. Begin the video.

### Recording a television program

#### Procedure

- Option A (Recording and viewing the same program)
  1. Select ANT2 in the SET UP menu under Prog Chan (Program Channels).
  2. Tune the television to Channel 3 or 4, depending on your VCR.
  3. Using the VCR, tune to the television program you want to record.
  4. Begin recording.
- Option B (Recording one program while viewing another program)
  1. Select ANT1 in the SET UP menu under Prog Chan (Program Channels).
  2. Press the **TV/VIDEO** button on the remote control to select the video input (VIDEO 1, VIDEO 2, etc.) connected to your VCR.
  3. Using the VCR, tune to the television program you want to record.
  4. Begin recording.
  5. Press the **TV/VIDEO** button on the remote control to switch back to TV mode.
  6. Tune the television to the television program you want to view.

**Optional Equipment Connections (Cont.)**

Open the door on the PTV front panel to use the connections for your optional equipment (Palmcorder, VCR, or other video components). Select input 4 mode by pressing **TV/VIDEO** button.

CONNECTIONS OF FRONT OF PTV

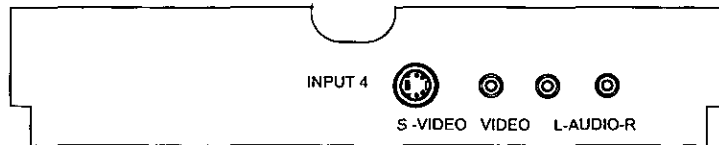
**Cable Box Connection**

Follow this diagram when connecting your television to a cable box only.

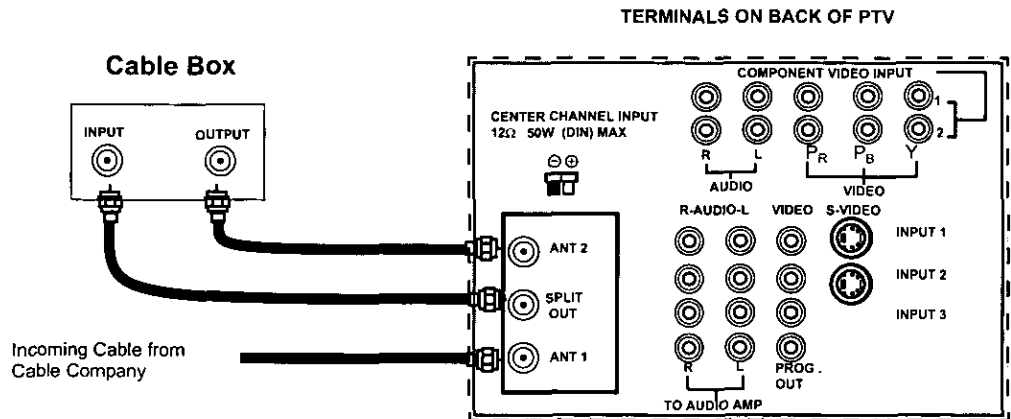

**Note:** The remote control must be programmed with supplied codes to operate the cable box. See *Programming the Remote Control* in the **Remote Control Quick Reference Guide**.

**Viewing a premium (scrambled) cable channel****Procedure**

1. Select ANT2 in the SET UP menu under Prog Chan (Program Channels).
2. Tune the television to Channel 3.
3. Using the cable box, tune to the premium cable channel you want to view.

**Note:** To use special features such as *Favorite Channels* and *Channel Captions* (see *Special Features* section for more information), ANT1 must be selected in the SET UP menu under Prog Chan.

## Optional Equipment Connections (Cont.)

### VCR and Cable Box Connection

Follow this diagram when connecting your television to both a VCR and a cable box.

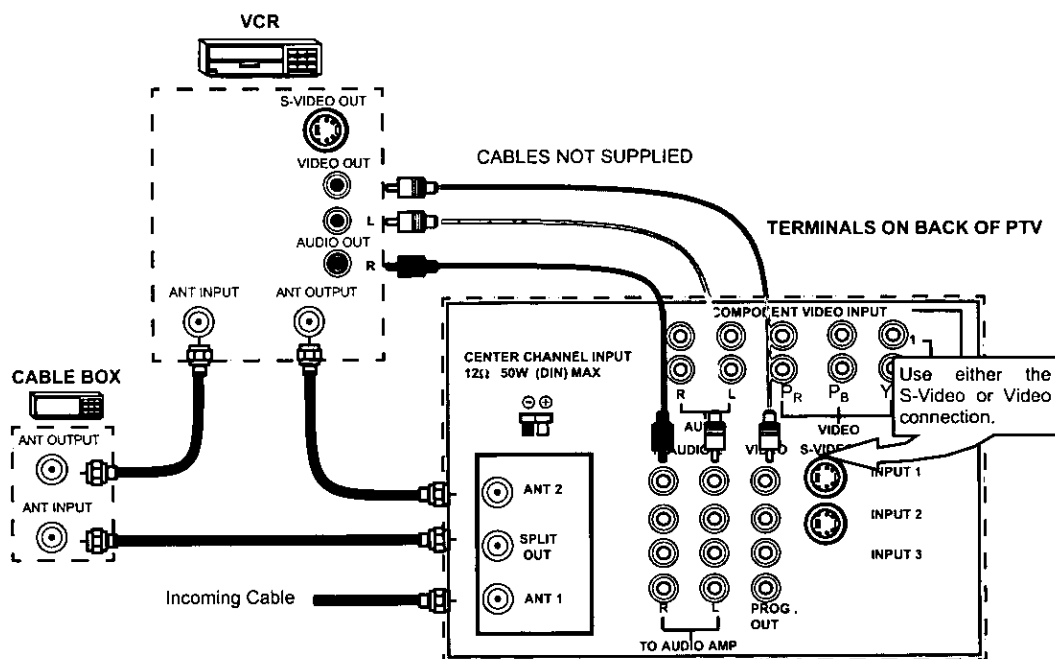

**Note:** The remote control must be programmed with supplied codes to operate the VCR and cable box. See *Programming the Remote Control* in the **Remote Control Quick Reference Guide**.

### Viewing a premium (scrambled) cable channel

#### Procedure

1. Select ANT2 in the SET UP menu under Prog Chan (Program Channels).
2. Tune the television to Channel 3.
3. Using the cable box, tune to the premium cable channel you want to view.

**Note:** To use special features such as *Favorite Channels* and *Channel Captions* (see *Special Features* section for more information), ANT1 must be selected in the SET UP menu under Prog Chan.

### Recording a premium (scrambled) cable channel

#### Procedure

1. Select ANT2 in the SET UP menu under Prog Chan.
2. Press the **TV/VIDEO** button on the remote control to select the video input ( VIDEO 1, VIDEO 2, etc.) connected to your VCR.
3. Turn the VCR ON.
4. Tune the VCR to Channel 3 or 4, depending on your VCR.
5. Using your cable box, tune to the premium cable channel you want to record.
6. Begin recording.

**Note:** To view a different channel while recording:

- Select ANT1 in the SET UP menu under Prog Chan.
- Press the **TV/VIDEO** button on the remote control to select TV mode.
- Tune the television to a television program (except another premium cable channel).



## Optional Equipment Connections (Cont.)

### Amplifier Connection (TO AUDIO AMP)

To listen through a separate stereo system, connect an external audio amplifier TO AUDIO AMP inputs on back of television.

**Note:** TO AUDIO AMP terminals cannot be connected directly to external speakers.

#### Audio Adjustments

1. Select SPEAKERS ON located in the on screen AUDIO menu .
2. Set amplifier volume to minimum.
3. Adjust PTV volume to desired level.
4. Adjust amplifier volume to match the PTV.
5. Select SPEAKERS OFF & VARIABLE AUDIO OUT from AUDIO menu to control speakers from the PTV or select FIXED AUDIO OUT to control speakers from the external amplifier.
6. Volume, mute, bass, treble and balance are now controlled from the PTV, if you select VARIABLE AUDIO OUT mode.

### Program Out Connection (PROG. OUT)

To use the PTV audio and video with optional video equipment, use PROG. OUT and TO AUDIO AMP terminals on the back of the PTV.

#### Procedure

1. Connect optional video equipment to PROG. OUT video and TO AUDIO AMP R/L Audio terminals.
2. PROG OUT terminal display is the same as the on screen display.
3. See optional equipment manual for further instructions for recording or monitoring.

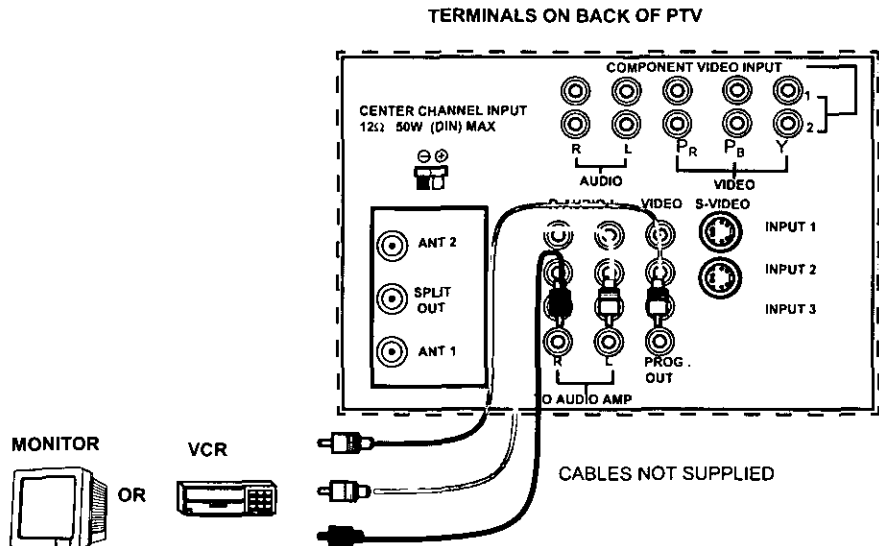

## Dolby Center Channel Input Connection

Your PTV can be configured to use the PTV speakers as center channel speakers in Dolby\* surround sound transmission. Connect a Dolby surround amplifier to CENTER CHANNEL INPUT on the back of the PTV as shown. DOLBY CENTER MODE & FIXED AUDIO OUT must be selected in the AUDIO Roller Guide™\*\* menu under SPEAKERS.

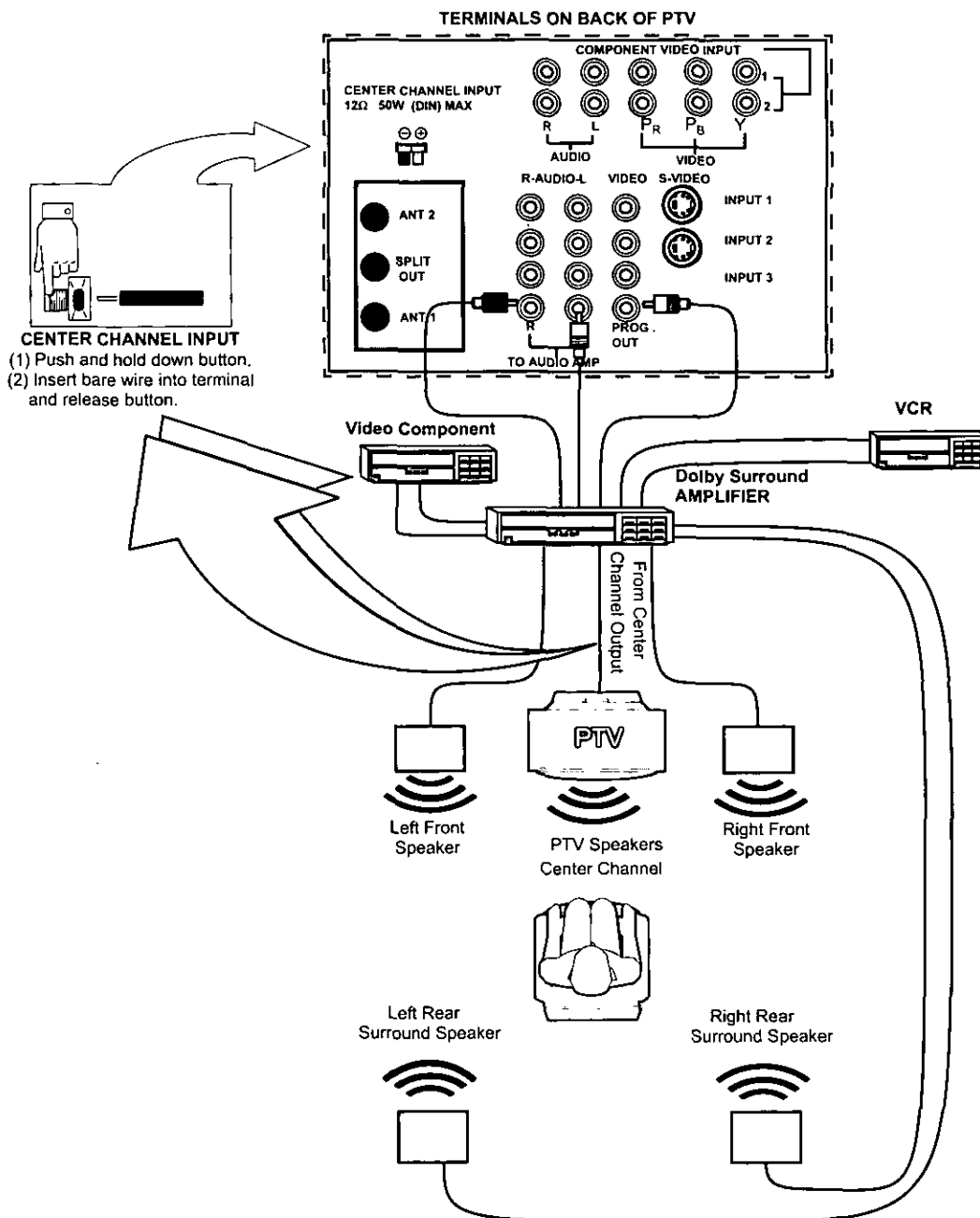

\*\*Dolby" and "Pro-logic" are the trademarks of Dolby Laboratories Licensing Corporation.  
\*\*U.S. Patent Pending

## PICTURE IN PICTURE (PIP) OPERATION

### Picture In Picture (PIP) Operation

This television includes a two tuner Picture In Picture (PIP) feature. This allows watching two (2) live broadcasts at the same time without or with an external video source (VCR).

#### Basic PIP Operation

##### Procedure

Press the **PIP** button on the remote control to display the *PIP* frame onscreen.

**Note:** *The audio is for the Main Picture only.*

1. Choose channels for the *PIP* frame by pressing the remote control **PIP CHANNEL** up/down buttons.
2. Choose channels for the *Main Picture* by pressing the remote control **CH** up/down buttons or by using the numeric keypad.

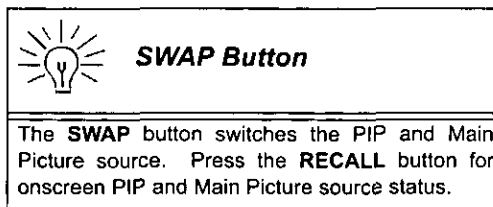

#### PIP Operation with a Cable Box

##### Procedure

- To view premium (scrambled) cable channels through your cable box in the *Main Picture*:

**Note:** *Use this procedure if you want to watch premium cable channels in the Main Picture while viewing a television program or video in the PIP frame.*

1. Select ANT2 in the SET UP menu under Prog Chan (Program Channels).
2. Tune television to Channel 3.
3. Press the **PIP** button on the remote control to display the *PIP* frame onscreen.

**Note:** *The audio is for the Main Picture only.*

4. Verify the cable box is ON.
5. Choose channels for the *Main Picture* by tuning the cable box.
6. Choose channels for the *PIP* frame by pressing the **TV** button on the remote control and using the **PIP CHANNEL** up/down buttons.

**Note:** *Swap is not available when using the cable box to tune channels. If your cable box has a video output, it can be connected to the television to allow you to use all PIP functions. See the equipment manual for more information. (Tune the PIP to the video input connected to the cable box).*

Digital TV - Set-Top Box (DTV-STB) or DVD Connection

Use this diagram to connect the Panasonic DTV-STB (Digital TV-Set-Top Box) or DVD to the back of your PTV.

DTV TERMINALS ON BACK OF DTV-STB OR DVD

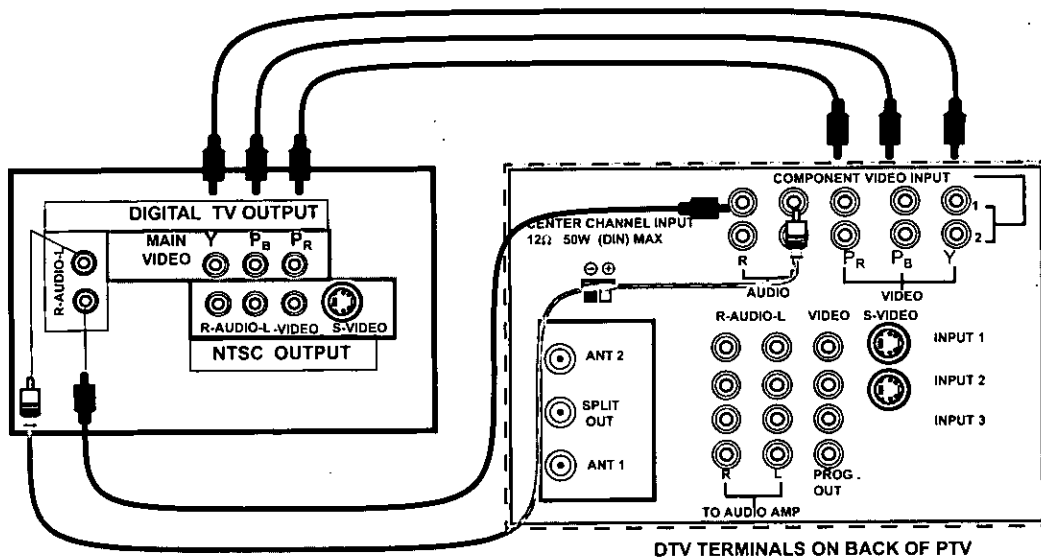

**Note:** There are three video inputs, Y, P<sub>B</sub>, and P<sub>R</sub>. Separate component color inputs provide luminance and color separation. Use the L (left) and R (right) audio inputs.

## Roller Guide Menu Navigation

### Procedure

1. Press the **ACTION** button in the middle of the large blue button on the Remote Control to display the Roller Guide Menu.
2. Press the **CH** up/down to rotate the Roller Guide to the desired feature.
3. Press the **ACTION** button to display main menus and submenus.
4. Press the **CH** up/down buttons to highlight desired main menu feature.
5. Press the **VOL** right button to enter submenus.
6. Press the **CH** up/down buttons to highlight desired submenu feature.
7. Press the **VOL** right/left button to select or adjust feature.
8. Press the **ACTION** button twice to return to the Roller Guide Menu.
9. To exit the Roller Guide Menu, press the **VOL** left button.

**Note:** Be careful to press **ACTION** in the middle of the button. If you do not press in the middle of the button, the (**CH**) channel or (**VOL**) volume keys may be activated.

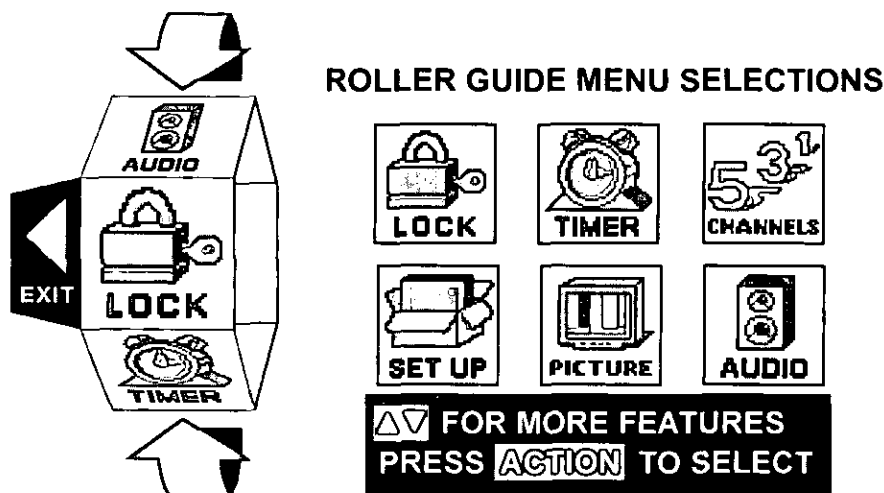

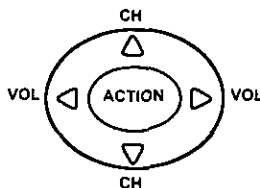

### Remote ACTION / Navigation Button





### Remote Control Guide

The **Remote Control Quick Reference Guide** is located within the package provided with this PTV.



## Roller Guide Feature Chart

MENU	DESCRIPTION
	<p style="text-align: center;"><b>SET UP</b></p>
<p style="text-align: center;"><b>PROG. CHAN</b> (Program Channels)</p>	<ul style="list-style-type: none"> <li><input type="checkbox"/> MODE - Select Cable or TV. See Installation section in manual.</li> <li><input type="checkbox"/> ANTENNA - Select ANT 1 or ANT 2.</li> <li><input type="checkbox"/> AUTO PROGRAM - Automatically program channels having a signal into memory.</li> <li><input type="checkbox"/> MANUAL PROGRAM - Manually add or delete channels from memory.</li> </ul>
<p style="text-align: center;"><b>CC</b> (Closed Captioning)</p>	<ul style="list-style-type: none"> <li><input type="checkbox"/> CC ON MUTE - Activate C1-C4 for Closed Captioning display when the remote MUTE button is pressed.</li> <li><input type="checkbox"/> CC MODE - Select T1-T4 or C1-C4 for Closed Captioning, program guides and other information.</li> </ul>
<p style="text-align: center;"><b>OTHER ADJ.</b></p>	<ul style="list-style-type: none"> <li><input type="checkbox"/> AUTO POWER ON - Select SET to power up the TV at the same time as the Cable Box or other components or select OFF.</li> <li><input type="checkbox"/> CONVERGENCE - Adjustment may be required when the PTV is moved because of the effects of the Earth's magnetic field on the projection tubes.</li> </ul>
	<p style="text-align: center;"><b>AUDIO</b></p>
<p style="text-align: center;"><b>AUDIO ADJ.</b> (Adjustments)</p>	<ul style="list-style-type: none"> <li><input type="checkbox"/> MODE - Select STEREO, SAP (Second Audio Program) or MONO. (Use MONO when stereo signal is weak.)</li> <li><input type="checkbox"/> BASS - Increase or decrease the bass response.</li> <li><input type="checkbox"/> TREBLE - Increase or decrease the treble response.</li> <li><input type="checkbox"/> BALANCE - Emphasize the left/right speaker volume.</li> <li><input type="checkbox"/> NORMAL - Reset BASS, TREBLE and BALANCE to factory default.</li> </ul>
<p style="text-align: center;"><b>OTHER ADJ.</b> (Adjustments)</p>	<ul style="list-style-type: none"> <li><input type="checkbox"/> AI SOUND - Automatically adjust volume to maintain a comfortable listening level. (AI sound is not available in VIDEO mode).</li> </ul>

**Roller Guide Feature Chart (Cont.)**

<b>MENU</b>	<b>DESCRIPTION</b>
<b>SURROUND</b>	<input type="checkbox"/> SPATIALIZER® - Three dimensional surround sound with two speakers.
<b>SPEAKERS</b>	<input type="checkbox"/> ON - PTV speakers operate normally. <input type="checkbox"/> OFF & VAO (Variable Audio Output) - PTV speakers off - audio adjustable by PTV. <input type="checkbox"/> OFF & FAO (Fixed Audio Output)- PTV speakers off — audio adjustable only by the external amplifier. <input type="checkbox"/> DOLBY CENTER MODE & FIXED AUDIO OUT - PTV speakers provide center speakers for Dolby sound transmission available on video or laser disc. (See Installation section in manual.)
 <b>TIMER</b>	
<b>CLOCK SET</b>	<input type="checkbox"/> Set the time and the day of the week. (Time will display onscreen after turning on the television, pressing the RECALL button or changing channels).
<b>SLEEP</b>	<input type="checkbox"/> Set timer to turn off PTV in 30, 60 or 90 minutes. Select NO to turn timer off.
<b>TIMER 1 TIMER 2</b>	<input type="checkbox"/> Set one or both timers to automatically turn television on and off at selected times, on selected channels, and on selected days. (Clock must be set to use Timer features).
 <b>PICTURE</b>	
<b>VIDEO ADJ.</b> (Adjustments)	<input type="checkbox"/> COLOR - Adjust desired color intensity. <input type="checkbox"/> TINT - Adjust natural flesh tones. <input type="checkbox"/> BRIGHTNESS - Adjust dark areas for crisp detail. <input type="checkbox"/> PICTURE - Adjust white areas of picture. <input type="checkbox"/> SHARPNESS - Adjust clarity of outline detail. <input type="checkbox"/> NORMAL- Reset all picture adjustments to factory default settings.

**Roller Guide Feature Chart (Cont.)**

<b>MENU</b>	<b>DESCRIPTION</b>
<p><b>OTHER ADJ.</b> (Adjustments)</p>	<ul style="list-style-type: none"> <li><input type="checkbox"/> SCAN MODE - Picture adjustment when switching between video games and DTV, if needed.</li> <li><input type="checkbox"/> COLOR TEMP - Adjust white balance to COOL (blue), WARM (red) or NORMAL.</li> <li><input type="checkbox"/> COLOR MATRIX - Select HD or SD to automatically adjust color parameters for HD (high definition and SD (standard definition) transmissions.</li> </ul>
	<p><b>CHANNELS</b></p>
<p><b>FAVORITES</b></p>	<ul style="list-style-type: none"> <li><input type="checkbox"/> CHANNEL SCAN - Select FAV (16 favorites) or ALL channels to scan channels using the up/down CH buttons.</li> </ul>
<p><b>CAPTION</b></p>	<ul style="list-style-type: none"> <li><input type="checkbox"/> PRESET CAPTION - Enter channel numbers for preset captions.</li> <li><input type="checkbox"/> MANUAL CAPTION - Enter channel numbers and captions manually.</li> <li><input type="checkbox"/> INPUT LABEL - Label video connections for onscreen display of optional equipment.</li> </ul>
	<p><b>LOCK</b></p>
<p><b>MODE</b></p>	<ul style="list-style-type: none"> <li><input type="checkbox"/> Lock All, Channels or Game with a secret code.</li> </ul>
<p><b>HOW LONG?</b></p>	<ul style="list-style-type: none"> <li><input type="checkbox"/> Select the period of time (12, 24, 48 hours or ALWAYS) for your option to be locked.</li> </ul>



**SET UP**

**Prog Chan (Program Channels)**

In SET UP menu under PROG CHAN select:

- MODE to select TV (antenna) or CABLE mode depending on the signal source.
- ANTENNA to select either ANT1 or ANT2.
- AUTO PROGRAM to automatically program all channels with a signal.
- MANUAL PROGRAM to manually add or delete channels.

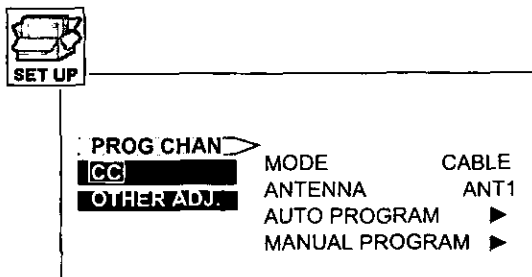

**CC (Closed Captioning)**

This television contains a built-in decoder that displays **CC** (Closed Captioned) text across the screen (white or colored letters on black background). It allows the viewer to read the dialogue of a television program or other information. The program viewed must include Close Captioning for the feature to work.

**CC Mode**

- In SET UP Menu, select **CC** (Closed Caption).
- Select **CC** MODE.
- Select OFF, C1, C2, T1, T2, C3, C4, T3 or T4:
  - OFF - When Closed Caption is not desired.
  - C1 - For video related information to be displayed, up to 4 lines onscreen at a time. (It does not block relevant parts of the picture). Text may be in any language.
  - C2 to C4 - For other modes of video related information.
  - T1 - For program guide and other information to be displayed, when available. (Blocks a large portion of the picture on the television screen).
  - T2 to T4 - For other modes of information. (Blocks a large portion of the picture on the television screen).
- Press ACTION to return to submenu options, and exit menus.

## Set Up (cont.)

**CC On Mute**

Activates the onscreen Closed Caption feature when the MUTE button on the remote control is pressed.

**Note:** This feature only functions when the Closed Caption Mode is OFF. The program being viewed must be broadcast with Closed Captioning. (Refer to your local TV guide).

- In SET UP Menu, select **CC** (Closed Caption).
- Select NO, C1, C2, C3, or C4.
- Recommended set up for Closed Caption when using the MUTE button:
  - **CC** ON MUTE: C1
  - **CC** MODE: OFF
- Press ACTION to return to submenu options, and exit menus.
- Press the MUTE button to activate the Closed Caption feature.
- Press the MUTE button again to deactivate the feature.

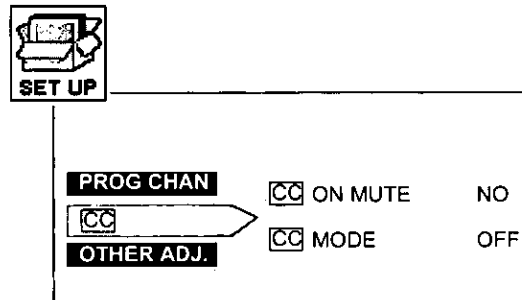
**Convergence**

In SET UP menu select CONVERGENCE under OTHER ADJ. only after moving the PTV to adjust for the effects of the earth's magnetic field on the projection tubes..

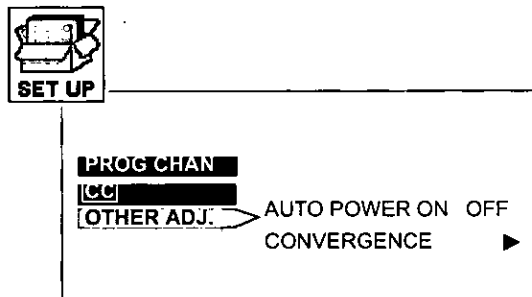

**Note:** Convergence seldom needs adjusting except after moving the PTV.

## Convergence (cont.)

Use the navigation buttons to align the horizontal and vertical green lines on screen with the outside reference marks, as shown below. Press the **SWAP** button to move the RED CONVERGENCE screen.

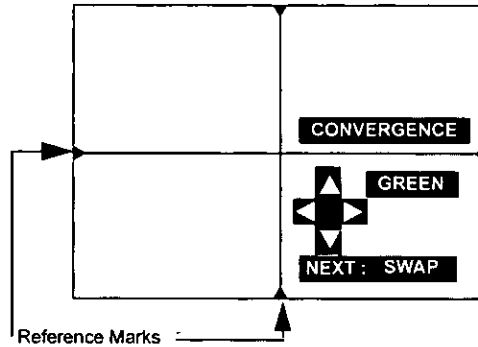

Use the navigation buttons to align the red cross with the white cross pattern at the center of the screen. Press the **SWAP** button to continue to the blue convergence adjustment screen and repeat.

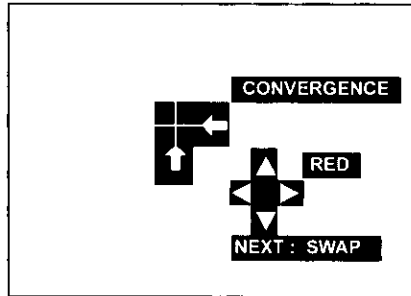

**Note:** To prevent picture tube damage do not leave test pattern on for an extended period of time.



### Convergence Adjustment

An adjusted cross pattern appears white with a minimum of color fringing.

## TIMER

**Sleep**

In TIMER menu, select SLEEP to turn PTV off in 30, 60 or 90 minutes. Select NO to turn off timer.

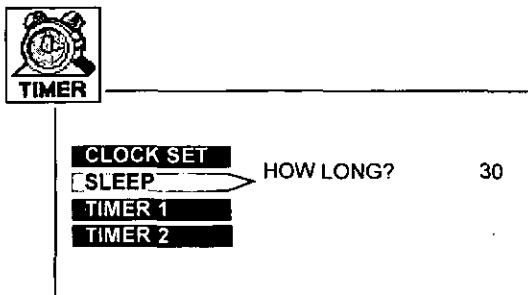
**Timer 1 and Timer 2**

In TIMER menu, select one or both timers to turn the television on and off at selected times, on selected channels, and on selected days.

**Note:** TIME must be entered in CLOCK SET to operate TIMER features.

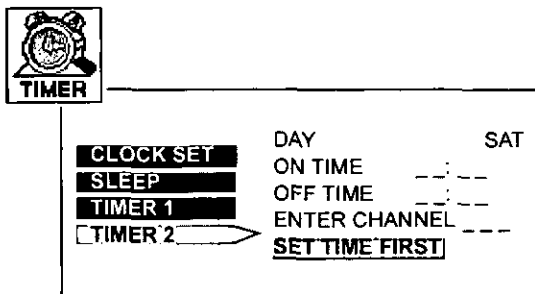
**Turn Off After 90 Minutes**

The PTV automatically turns OFF after 90 minutes when turned on by the TIMER. If the OFF time is selected or if a key is pressed, the automatic OFF after 90 minutes will be cancelled.

**TIMER Activation**

The TIMER is active when the PTV is OFF or ON. The PTV will switch to the selected channel at the selected time set in the TIMER.

**PICTURE**

**Other Adjustments**

In Picture menu under OTHER ADJ. select:

- SCAN MODE to do picture adjustment when switching between video games and DTV, if needed.
- COLOR TEMP to increase and decrease WARM (red) and COOL (blue) colors to suit personal preferences
- COLOR MATRIX select HD or SD to automatically adjust color parameters for HD (high definition and SD (standard definition) transmissions.

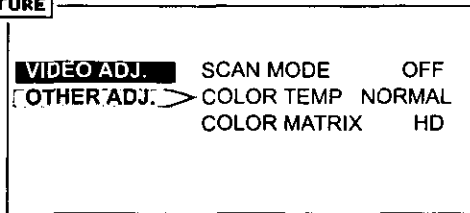

**AUDIO**

**Dolby Center Mode & Fixed Audio Out**

In AUDIO menu under SPEAKERS, select DOLBY CENTER MODE & FIXED AUDIO OUT to operate PTV speakers as center speakers for Dolby sound transmission. (See Installation section in the manual.)

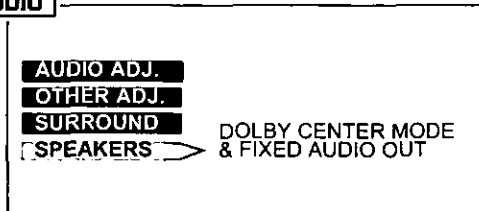

## CHANNELS

**Favorites**

In CHANNELS menu under FAVORITES select:

- CHANNEL SCAN FAV to enter up to 16 favorite channels.
- CHANNEL SCAN ALL to scan all channels when using the CH up/down buttons.

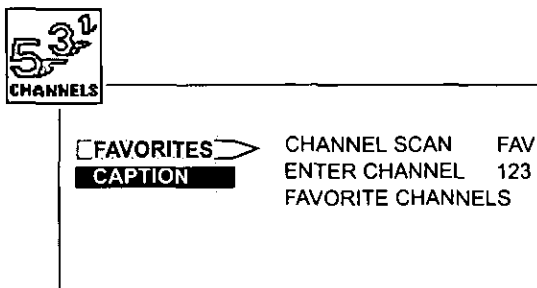
**Caption**

In CHANNELS menu under CAPTION select:

- PRESET CAPTION to enter channel numbers for popular PTV stations.
- MANUAL CAPTION to enter numbers and captions manually.
- INPUT LABEL to label video input connections for onscreen display.

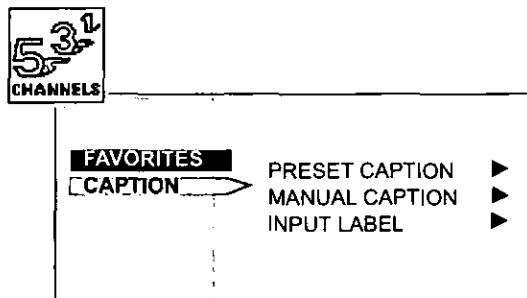

**LOCK**

**MODE**

To use LOCK options:

- ENTER CODE FIRST - Use the numeric keypad to enter a four-digit secret code. After entering your secret code for the first time, the onscreen display will change to CHANGE CODE.

**Note:** Use a code that is easy to remember or record it in a safe place.

In MODE submenu select:

- LOCK SET to choose:
  - OFF - To turn lock function off.
  - ALL - To lock all channels and video inputs.
  - CHANNEL - To lock up to four channels of your choice.
  - GAME - To lock channels 3, 4 and video inputs.
- BLOCK PROGRAMS<sup>★</sup> - To use Block Programs Ratings.
- CHANGE CODE - Use numeric keypad to change your four-digit secret code.

**Note:** If in CHANGE CODE you enter a different code from the one used previously, the new code becomes the controlling code.

Press the **ACTION** button to return to submenu, then select HOW LONG to choose the period of time you want your option to be locked (12, 24, 48 hours or ALWAYS).

**Note:** Be cautious when selecting ALWAYS. If ALWAYS is selected, and you forget your secret code, the television must be serviced by a qualified technician in order to clear the LOCK setup.

Press the **ACTION** button to return to submenu, and to exit menus.

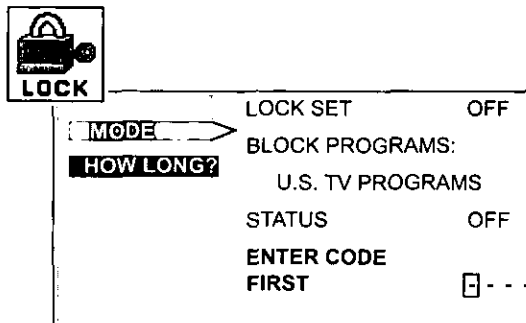

















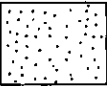

**Note:** If GAME, CHANNEL or ALL is selected, and if a blocked channel or video input is selected, the message PG (Parent Guard) displays in the upper right corner of the television screen

Unlock LOCK SET by reentering the same four-digit secret code and selecting OFF.

**★For more information about Block Programs, see the V-CHIP Parental Lock manual provided with the PTV package.**

## Troubleshooting Chart

Before calling for service, determine the symptoms and follow suggested solutions.

<b>AUDIO</b>	<b>VIDEO</b>	<b>Solutions</b>
 Noisy Audio	 Snowy Video	Adjust Antenna Location and Connection
 Noisy Audio	 Multiple Image	Adjust Antenna Location and Connection Check Antenna Lead-in Wire
 Noisy Audio	 Interference	Move PTV from Electrical Appliances, Lights, Vehicles, and Medical Equipment
 No Audio	 Normal Video	Increase Volume Check Mute Check PTV SPEAKERS on/off Change Channel
 Noisy Audio	 No Video with Snow	Set PTV or Cable Mode Properly Check Antenna Cables
 No Audio	 No Video / No PIP	Check Power Cord is Plugged into Active Outlet Adjust Brightness and Audio Controls Change Channel Check Cable Connections Program the Remote Control Again Check Second Video Source Operation
 Normal Audio	 No Color	Adjust Color Settings Change Channel
 Wrong Audio	 Normal Video	Check Audio Is Set To Stereo Or Mono, Not SAP
 Normal Audio	 Black Box on Screen	Change CC (Closed Captioning) from Text Mode
 Normal Audio Intermittent Remote Control Operation	 Normal Video	Replace Remote Control Batteries



**Panasonic Consumer Electronics Company,  
Division of Matsushita  
Electric Corporation of America**  
One Panasonic Way  
Secaucus, New Jersey 07094  
www.panasonic.com  
(800) 222-4213

**Panasonic de Mexico, S.A. de C.V.**  
Amores No. 1120  
Col. Del Valle C.P. 03100  
México, D.F.  
Tel. (915 ó 015) 488-1000  
Fax (915 ó 015) 575-6763, 575-6765

**Panasonic Sales Company,  
Division of Matsushita Electric  
of Puerto Rico Inc. ("PSC")**  
Ave. 65 de Infantería, Km 9.5  
San Gabriel Industrial Park  
Carolina, Puerto Rico 00985  
Tel. (787) 750-4300  
Fax (787) 768-2910

# **Quasar®**

**Sistema de proyección  
de vídeo a color**

**Instrucciones de Operación**

**SR5143**

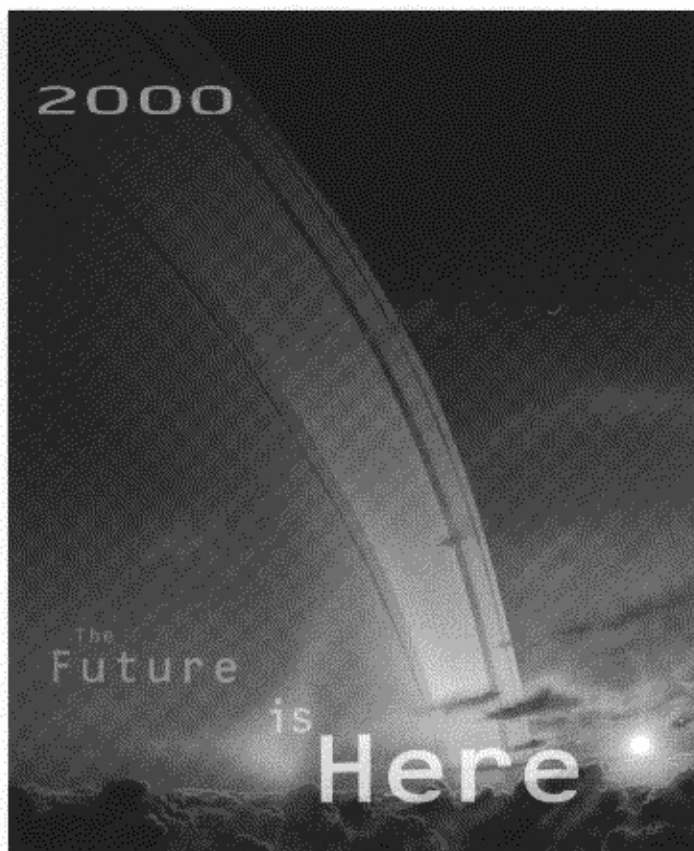

Para asistencia llame al teléfono: 1-800-211-PANA (7262)  
o envíe un correo electrónico a la dirección:  
[consumerproducts@panasonic.com](mailto:consumerproducts@panasonic.com)

TQB2AA0391 00906  
IMPRESO EN EE.UU.

## WARNING

To move set, push from left side of set. Casters on right side do not pivot in all directions. Set can tip over if moved from right side, with risk of personal injury.

## ADVERTENCIA

Para mover el conjunto, empuje desde el lado izquierdo del mismo. Los rolanas de la derecha no son pivotantes en todas las direcciones. El conjunto se puede tumbar si se lo mueve desde el lado derecho, corriendo así el riesgo de sufrir daños personales.

## Mise en garde

Lors du déplacement du téléviseur, le pousser sur son côté gauche. Les roulettes du côté droit ne pouvant tourner dans toutes les directions, l'appareil pourrait tomber s'il est poussé de ce côté et causer ainsi des risques de blessure.

## 警告

移動本機時，請從本機左側推動。推車右側不能旋轉。如從右側移動，則機體可能傾倒並造成傷害。

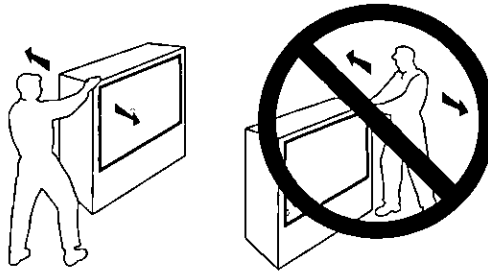

Ciertas funciones de audio de este producto son fabricadas bajo licencia de Desper Products, Inc. Spatializer® es una marca comercial propiedad de Desper Products, Inc.



## ADVERTENCIA



**RIESGO DE SACUDIDAS ELÉCTRICAS. NO ABRIR.**

**ADVERTENCIA:** A fin de reducir el riesgo de sacudidas eléctricas, no deberán quitarse ni la cubierta ni la tapa posterior. No hay en el interior pieza alguna que el usuario tenga que reparar. Todo servicio habrá de brindarlo personal de reparación capacitado.



El propósito del relámpago con punta de flecha dentro de un triángulo es el de advertir al usuario de que existen piezas internas del producto que representan riesgo de que las personas reciban sacudidas eléctricas.



El propósito del signo de exclamación dentro de un triángulo es el de advertir al usuario de que los documentos que acompañan al aparato incluyen importantes instrucciones de funcionamiento y reparación.

**ADVERTENCIA:** Con el objeto de prevenir el riesgo de incendio o de sacudida eléctrica, este aparato no deberá verse expuesto a la lluvia ni a la humedad.

<b>Felicidades .....</b>	<b>3</b>
Registro del Usuario.....	3
Cuidado y Limpieza.....	3
Especificaciones.....	3
<b>Instalación .....</b>	<b>4</b>
Ubicación de la Televisión.....	4
Conexiones de Cable Opcional.....	4
Cable de Suministro de Corriente Alterna.....	4
Conexión de Cable / Antena .....	4
Conexiones de Equipo Opcional .....	5
Conexión de la Videocasetera .....	5
Conexión del Decodificador de Cable .....	6
Conexiones del Decodificador de Cable y Videocasetera .....	7
Conexión del Amplificador de Sonido (TO AUDIO AMP).....	8
Conexión de Salida del Programa (PROG. OUT).....	8
Conexión de Entrada del Canal Central Dolby.....	9
<b>Operación de la Imagen en la Imagen (PIP) .....</b>	<b>10</b>
Operación Básica de PIP .....	10
Operación de PIP con un Decodificador de Cable.....	10
<b>Conexión del Decodificador de Televisión</b>	
<b>Digital (DTV-STB) o DVD .....</b>	<b>11</b>
<b>Menú de la Guía Giratoria<sup>MR</sup> Navegación .....</b>	<b>12</b>
Guía del Control Remoto.....	12
<b>Tabla de Características de la Guía Giratoria .....</b>	<b>13</b>
<b>Funciones Especiales .....</b>	<b>16</b>
Programación de Canales.....	16
[CC] Subtítulos.....	16
[CC] Modo.....	16
[CC] En Mudo .....	17
Convergencia .....	18
Cronómetro - Apagado.....	19
Cronómetro 1 y Cronómetro 2.....	19
Imagen .....	20
Audio .....	20
Canales - Favoritos .....	21
Canales - Títulos .....	21
Bloqueo .....	22
<b>Cuadro de Localización de Fallas .....</b>	<b>23</b>

**Lea estas instrucciones completamente antes de operar la T.V.**

**El contenido está sujeto a cambios sin previo aviso u obligación.**

Derechos reservados 2000 por Matsushita Electric Corporation of America. Todos los derechos reservados. La copia y distribución sin autorización es violación de la ley.

## **Felicidades**

Su nueva Televisión de Proyección (PTV) se caracteriza por utilizar lo último en tecnología en calidad de imagen y sonido, cuenta con conexiones completas de Audio y Video para su Sistema de Teatro en Casa. Su PTV esta diseñada para brindarle muchos años de entretenimiento, fué sintonizada y comprobada en su totalidad en la fábrica para su mejor desempeño.

### **Registro del Usuario**

El modelo y el número de serie de este producto se localizan en la parte posterior de este PTV. Deberá anotar el modelo y el número de serie en los espacios que se proveen a continuación y consérvelos permanentemente como comprobación de su compra. Esto le ayudará a identificarlo en caso de robo ó pérdida. Los consumidores en los Estados Unidos de América pueden registrar su producto en la siguiente dirección electrónica:

Número de Modelo

Número de Serie

### **Cuidado y Limpieza**

#### **Pantalla de Proyección (Apague el PTV)**

La pantalla de proyección es un sistema de lentes de alta precisión el cual contiene una pantalla protectora. La pantalla protectora es completamente lavable, con las siguientes precauciones:

- Use una solución de jabón o limpiador de vidrios y un paño limpio.
  - NO UTILICE LIMPIADORES ABRASIVOS.
  - No use detergente para lavar ropa ó jabón para lavaplatos automático.
  - No use alcohol, amonia, o productos derivados del petróleo.
- Evite el exceso de humedad y frote hasta secar.
  - Prevenga que la solución se derrame al interior del receptor.
- Evite golpear o rayar la pantalla.

#### **Gabinete y Control Remoto**

- Para gabinetes y control remoto use un paño humedecido con agua o una solución detergente suave. Evite el exceso de humedad y frote hasta secar.
- No use benceno, diluyentes u otros productos a base de petróleo.

### **Especificaciones**

<b>Fuente de Potencia</b>	
SR5143 (3,6A)	120Vca, 60Hz
<b>Capacidad de Canales - 181</b>	VHF-12; UHF-56; Cable-124
<b>4 Terminales de Entrada de Video</b>	1Vp-p, 75 Ohmios, Terminal tipo fonográfico
<b>8 Terminales de Entrada de Audio</b>	500mV rms 47Kilo Ohmios
<b>Terminales de Salida de Video</b>	1Vp-p, 75 Ohmios, Terminal tipo fonográfico
<b>2 Terminales de Salida de Audio</b>	0-2.0V rms 4.7Kilo Ohmios
<b>Componente Entrada de Video</b>	75 Ohmios, Terminal tipo fonográfico
<b>3 Terminal de Entrada S-Video</b>	Conectores S-Video (Y-C)

Las especificaciones están sujetas a cambios sin previo aviso ni obligación alguna.

### Ubicación de la Televisión

Esta unidad puede ser utilizada como un centro de entretenimiento. Consulte a su distribuidor para obtener opciones disponibles.

- Evite el exceso de luz del sol u otras luces brillantes, incluyendo reflejos.
- Mantenga alejada la unidad del exceso de calor o humedad. Ventilación inadecuada puede causar fallas en componentes internos.
- Iluminación fluorescente puede reducir de transmisión del Control Remoto.
- Evite el equipo magnético, incluyendo motores, ventiladores ó bocinas externas.

### Conexiones de Cable Opcional

Cables blindados de Audio y Video deben usarse entre los componentes.

Para mejores resultados:

- Use cable coaxial blindado de 75-ohmios.
- Use los conectores de entrada y salida apropiados, iguales a los de su componente.
- Evite el uso de cables largos para minimizar interferencia.

### Cable de Suministro de Corriente Alterna

**PRECAUCION:** PARA PREVENIR UNA DESCARGA ELECTRICA, BUSQUE LA HOJA ANCHA DEL ENCHUFE E INSERTELA POR COMPLETO EN LA RENDIJA ANCHA CORRESPONDIENTE DE LA TOMA DE CORRIENTE ALTERNA. NO USE ESTE ENCHUFE CON UN RECEPTACULO U OTRA TOMA DE CORRIENTE SALVO QUE LA HOJA SE PUEDA INSERTAR POR COMPLETO PARA PREVENIR LA EXPOSICION DE LA HOJA. PARA ALGUNOS MODELOS NO POLARIZADOS, PUEDE REQUERIRSE EL USO DE UN CONECTOR DE ADAPTADOR DE CORRIENTE ALTERNA.



Enchufe polarizado



Enchufe no polarizado

### Conexión de Cable / Antena

Para una recepción adecuada se requiere una conexión de cable o de antena.

#### Conexión del Cable

Conecte el cable suministrado por su compañía local de cable.

**Nota:** Se puede requerir de un decodificador de cable para una recepción adecuada. Verifique con su compañía de cable local sobre los requisitos de compatibilidad.

#### Conexión de Antena

- Para una recepción adecuada de canales VHF/UHF se requiere de una antena externa. Para la mejor recepción, se recomienda una antena en el exterior.
- Conecte el cable de la antena a la conexión ANT1 en la parte posterior de la televisión. Seleccione la modalidad de TV y ANT1 en el menú de SET UP bajo PROG CNLS.

Cable de entrada de la Compañía de Cable



75 Ohmios VHF/UHF en la parte posterior de la PTV

Cable de Entrada de una Antena de Casa

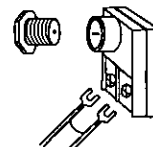

#### Cable Predispuesto

La Modalidad de Cable está predispuesta de fábrica. Usuarios de Antena deberán cambiar a la modalidad de PTV y seleccionar ANT1 en el Menú de Setup bajo PROG CNLS.

## Conexiones de Equipo Opcional

### Conexión de la Videocasetera

Siga este diagrama cuando conecte su televisión solamente a una videocasetera.

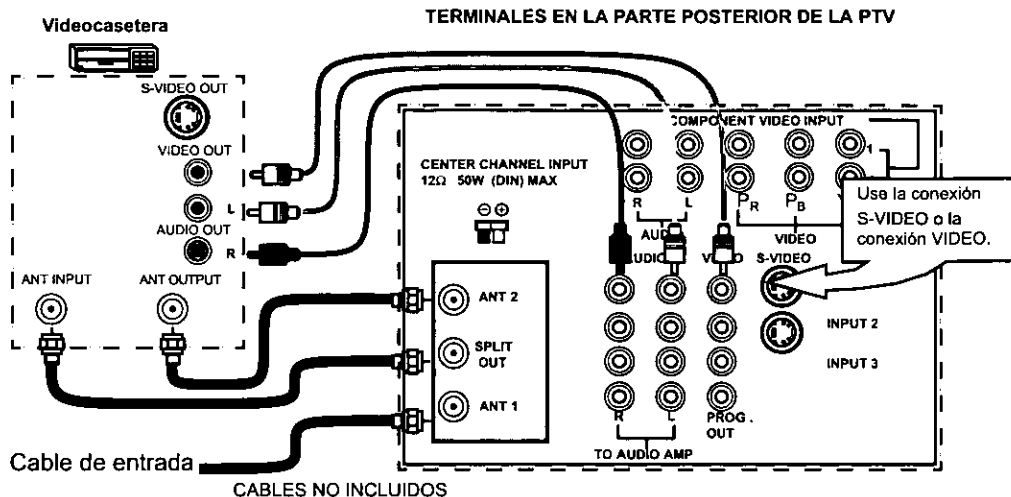

**Nota:** El control remoto debe ser programado con los códigos que se incluyen para operar la videocasetera. Vea Programación del Control Remoto en la Guía de Referencia Rápida para el Control Remoto.

### Viendo un programa de televisión

#### Procedimiento

1. Seleccione ANT1 en el menú de SET UP (Ajuste) bajo PROG CNLS (Programación de canales).
2. Sintonice la televisión al programa de televisión que desea ver.

### Viendo un vídeo

#### Procedimiento

- Opción A
  1. Seleccione ANT1 en el menú de SET UP bajo PROG CNLS.
  2. Presione el botón de **TV/VIDEO** en el control remoto para seleccionar la entrada de vídeo (VIDEO 1, VIDEO 2, etc.) que está conectada a su videocasetera.
  3. Comience el vídeo.
- Opción B
  1. Seleccione ANT2 en el menú de SET UP bajo PROG CNLS.
  2. Sintonice su televisión al canal 3 ó 4, dependiendo de su videocasetera.
  3. Comience el vídeo.

### Grabando un programa de televisión

#### Procedimiento

- Opción A (Grabando y viendo el mismo programa)
  1. Seleccione ANT2 en el menú de SET UP bajo PROG CNLS.
  2. Sintonice su televisión al canal 3 ó 4, dependiendo de su videocasetera.
  3. Usando la videocasetera, sintonice el programa de televisión que desea grabar.
  4. Comience a grabar.
- Opción B (Grabando un programa mientras se ve otro programa)
  1. Seleccione ANT1 en el menú de SET UP bajo PROG CNLS.
  2. Presione el botón de **TV/VIDEO** en el control remoto para seleccionar la entrada de vídeo (VIDEO 1, VIDEO 2, etc.) que está conectada a su videocasetera.
  3. Usando la videocasetera, sintonice el programa de televisión que desea grabar.
  4. Comience a grabar.
  5. Presione el botón de **TV/VIDEO** en el control remoto para regresar a la modalidad de PTV.
  6. Sintonice su televisión al programa de televisión que desea ver.

**Conexiones de Equipo Opcional (cont.)**

Abra la puerta del panel frontal de la PTV para usar estas conexiones para su equipo opcional (videocámara, VCR u otros componentes de video). Seleccione el modo de entrada video 4 presionando el botón TV/VIDEO.

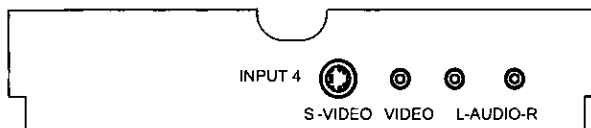
**CONEXIONES EN EL FRENTE DE LA TELEVISION****Conexión del Decodificador de Cable**

Siga este diagrama cuando conecte su televisión solamente a un decodificador de cable.

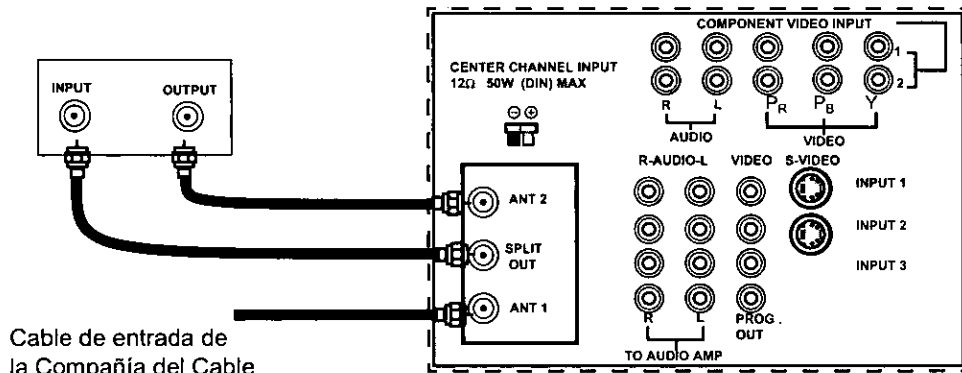
**DECODIFICADOR DE CABLE****TERMINALES EN LA PARTE POSTERIOR DE LA PTV**

**Nota:** El control remoto debe ser programado con los códigos que se incluyen para operar el decodificador de cable. Vea Programación del Control Remoto en la Guía de Referencia Rápida para el Control Remoto.

**Viendo un Canal de Cable Premium (codificado)****Procedimiento**

1. Seleccione ANT2 en el menú de SET UP (Ajuste) bajo PROG CNLS (Programación de Canales).
2. Sintonice la televisión al canal 3.
3. Usando el decodificador de cable, sintonice el canal de cable premium que desea ver.

**Nota:** Para usar funciones especiales tales como Canales Favoritos y Títulos de Canal (vea la sección de Funciones Especiales para más información), ANT1 debe estar seleccionada en el menú de SET UP bajo PROG CNLS.



## Conexiones de Equipo Opcional (Cont.)

### Conexiones del Decodificador de Cable y Videocastera

Siga este diagrama cuando conecte su televisión tanto a una videocasetera como a un decodificador de cable.

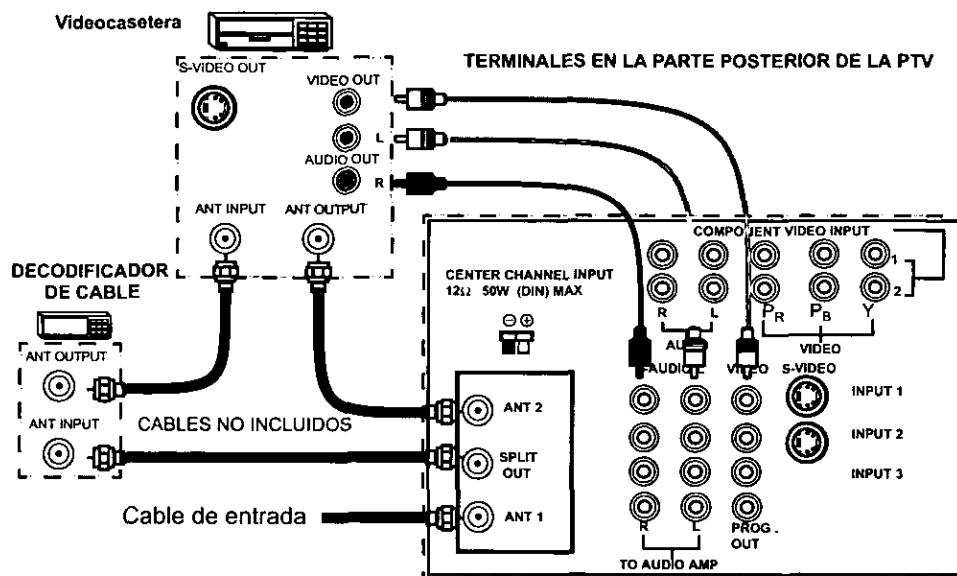

**Nota:** El control remoto debe ser programado con los códigos que se incluyen para operar la videocasetera y decodificador de cable (caja de cable). Vea Programación del Control Remoto en la Guía de Referencia Rápida para el Control Remoto.

### Viendo un canal de cable premium (codificado)

#### Procedimiento

1. Seleccione ANT2 en el menú de SET UP (Ajuste) bajo PROG CNLS (Programación de canales).
2. Sintonice la televisión al canal 3.
3. Usando el decodificador de cable, sintonice al canal de cable premium que desea ver.

**Nota:** Para usar la funciones especiales tales como Canales Favoritos y Títulos de canal (vea la sección de Funciones Especiales para más información), ANT1 debe estar seleccionada en el menú de SET UP bajo PROG CNLS.

### Grabando un canal de cable premium (codificado)

#### Procedimiento

1. Seleccione ANT2 en el menú de SET UP bajo PROG CNLS.
2. Presione el botón **TV/VIDEO** en el control remoto para seleccionar la entrada de video (VIDEO 1, VIDEO 2, etc) que está conectada con su videocasetera.
3. Encienda la videocasetera.
4. Sintonice la videocasetera al canal 3 o 4, dependiendo de su televisión.
5. Usando el decodificador de cable, sintonice al canal de cable premium que desea grabar.
6. Comience a grabar.

**Nota:** Para ver un canal diferente mientras graba:

- Seleccione ANT1 en el menú de SET UP bajo PROG CNLS.
- Presione el botón **TV/VIDEO** en el control remoto para seleccionar la modalidad de televisión.
- Sintonice la televisión a un programa de televisión (excepto otro canal de cable premium).

## Conexiones de Equipo Opcional (Cont.)

### Conexión del Amplificador de Sonido (TO AUDIO AMP)

Conecte a la entrada de audio de un amplificador externo para escuchar el sonido en sistema estéreo.

**Nota:** Las terminales TO AUDIO AMP no pueden ser usadas directamente para bocinas externas.

### Ajustes de Sonido (Audio)

1. Seleccione ALTAVOCES SI en el menú de SONIDO (AUDIO).
2. Ajuste el volumen del AMP (amplificador) al mínimo.
3. Ajuste el volumen de la Televisión al nivel deseado.
4. Ajuste el volumen del AMP hasta igualar el de la Televisión.
5. Seleccione OFF & VAO (parlantes apagados y salida variable de audio) en el menú AUDIO para controlar Altavoces o bocinos de la PTV o bien seleccione FAO (salida fija de audio) para controlar Altavoces o bocinos del amplificador externo.
6. El Volumen, el silencio, los bajos, los altos y el balance ahora son controlados por medio de la Televisión.

### Conexión de Salida del Programa (PROG. OUT)

Para visualizar en la Televisión el Video y el Audio con equipo opcional de video conéctese a las terminales PROG.OUT en la parte posterior de la Televisión.

#### Procedimiento

1. Conecte el equipo opcional de video a las terminales PROG OUT y TO AUDIO AMP R/L.
2. El despliegado de terminal PROG. OUT es el mismo que el despliegado en pantalla.
3. Véase el manual de equipo opcional para instrucciones acerca del grabado y monitoreo.

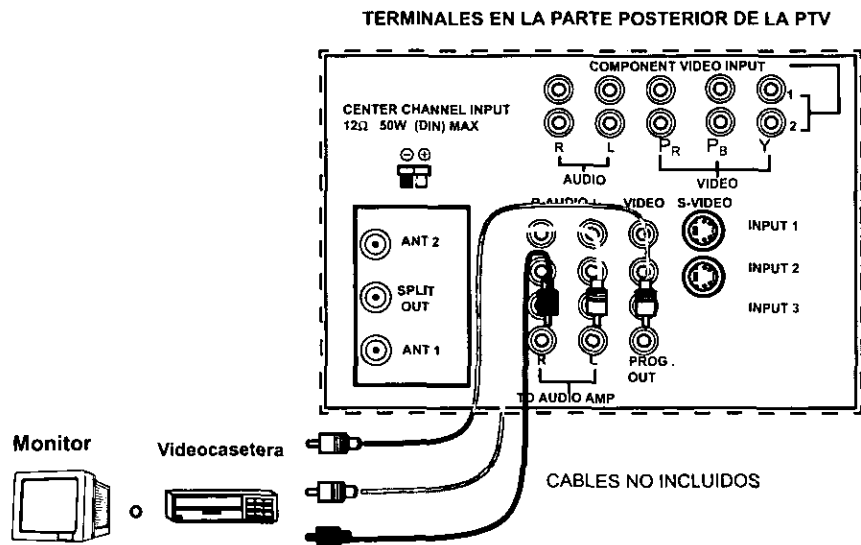

## Conexión de Entrada del Canal Central Dolby

Su Televisión puede ser configurada para usar las bocinas de la Televisión como bocinas del Canal Central en la transmisión del Sonido Envoltente Dolby\*. Conecte un Amplificador Envoltente Dolby a la entrada del canal central (CENTER CHANNEL INPUT) en la parte posterior de la Televisión como se muestra. En el menú de AUDIO (SONIDO) de la Guía Giratoria <sup>MR</sup> escoja en ALTAVOCES la Modalidad de DOLBY CENTRAL Y SALIDA DE AUDIO FIJA.

TERMINALES EN LA PARTE POSTERIOR DE LA TELEVISIÓN \* Patente en Trámite E.U.A.

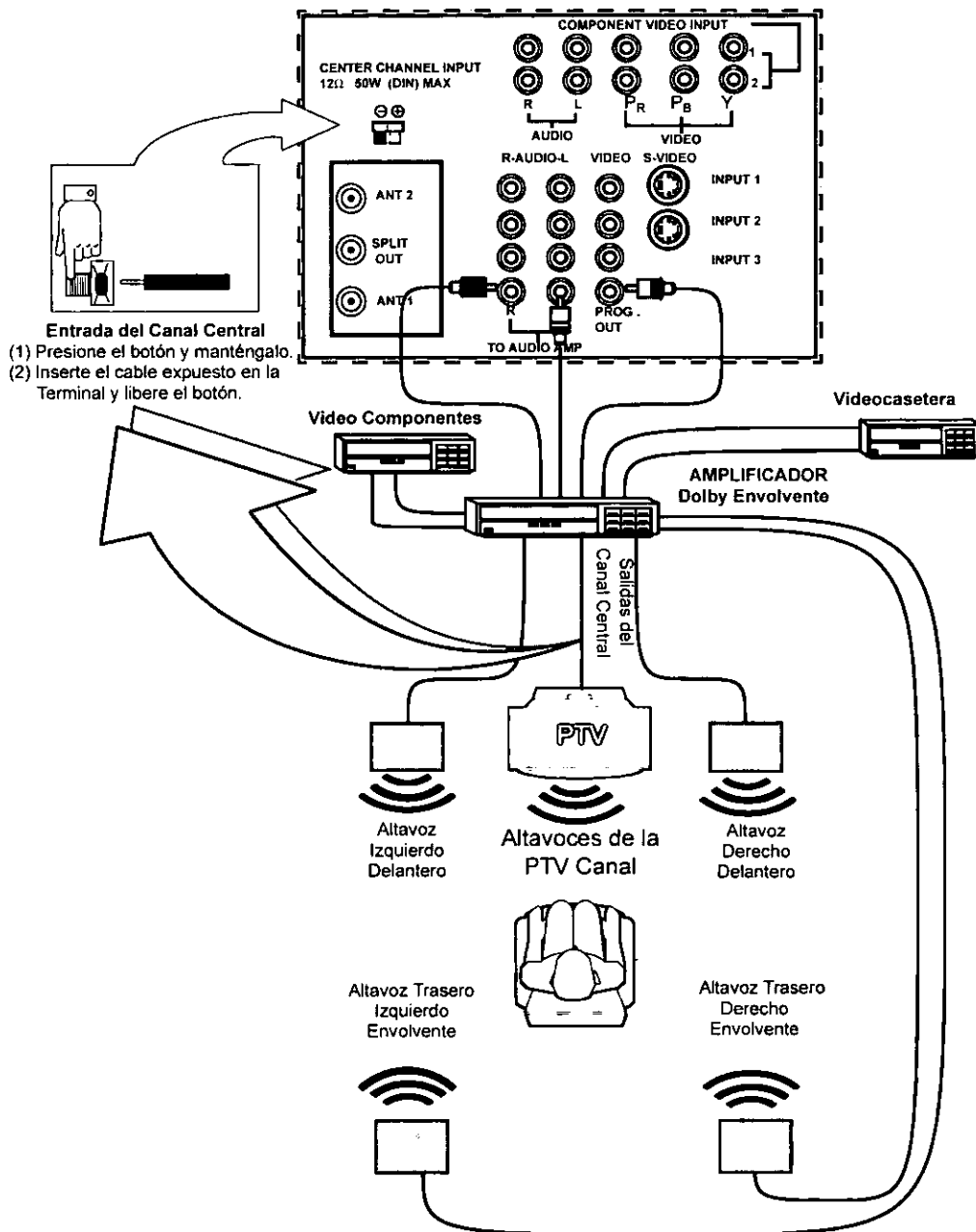

\*"Dolby" y "Pro-logic" son las marcas registradas de Dolby Laboratories Licensing Corporation.

## OPERACIÓN DE IMAGEN EN IMAGEN (PIP)

### Operación de Imagen en Imagen (PIP)

Esta televisión incluye la característica de Imagen en Imagen con un sintonizador dual. Esto le permite ver dos (2) transmisiones en vivo al mismo tiempo con o sin una fuente de vídeo externa tal como videocasetera, decodificador de cable, etc.

#### Operación Básica de PIP

##### Procedimiento

Presione el botón **PIP** en el control remoto para desplegar el recuadro *PIP* en pantalla.

**Nota:** *El Audio es sólo de la Imagen Principal.*

1. Escoja canales para el recuadro *PIP* presionando el botón **PIP CHANNEL** (Canales de PIP) arriba/abajo en el control remoto.
2. Escoja canales para la *Imagen Principal* presionando los botones **CH** (Canal) arriba/abajo o usando el teclado numérico.

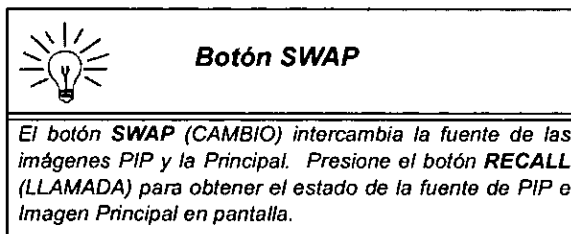

#### Operación de PIP con un Decodificador de Cable

##### Procedimiento

- Para ver canales de cable premium a través del decodificador de cable en la *Imagen Principal*:

**Nota:** *Use este procedimiento si desea ver canales de cable premium en la Imagen Principal mientras ve un programa de televisión o vídeo en el recuadro de PIP.*

1. Seleccione ANT2 en el menú de SET UP (Ajuste) bajo PROG CNLS (Programación de canales).
2. Sintonice la televisión al canal 3.
3. Presione el botón **PIP** en el control remoto para desplegar el recuadro de *PIP* en pantalla.

**Nota:** *El Audio es sólo de la Imagen Principal.*

4. Verifique que su decodificador de cable esté Encendido.
5. Escoja canales para la *Imagen Principal* sintonizando su decodificador de cable.
6. Escoja canales para el recuadro de *PIP* presionando el botón **TV** en el control remoto y usando los botones **PIP CHANNEL** arriba/abajo.

**Nota:** *La función de SWAP no está disponible cuando se usa el decodificador de cable para sintonizar canales. Si su decodificador de cable tiene salida de vídeo puede ser conectada a la televisión, para permitirle usar todas las funciones de PIP. (Sintonice el PIP a la entrada de vídeo conectada a su decodificador de cable).*

# CONEXIÓN DEL DECODIFICADOR DE TELEVISIÓN DIGITAL (DTV-STB) ó DVD Conexión del Decodificador de Televisión Digital (DTV-STB) ó DVD

Utilice este diagrama para conectar el decodificador de Televisión Digital Panasonic (DTV-STB) ó DVD a su Televisor,

Entradas para Televisión Digital en la parte posterior del Televisor

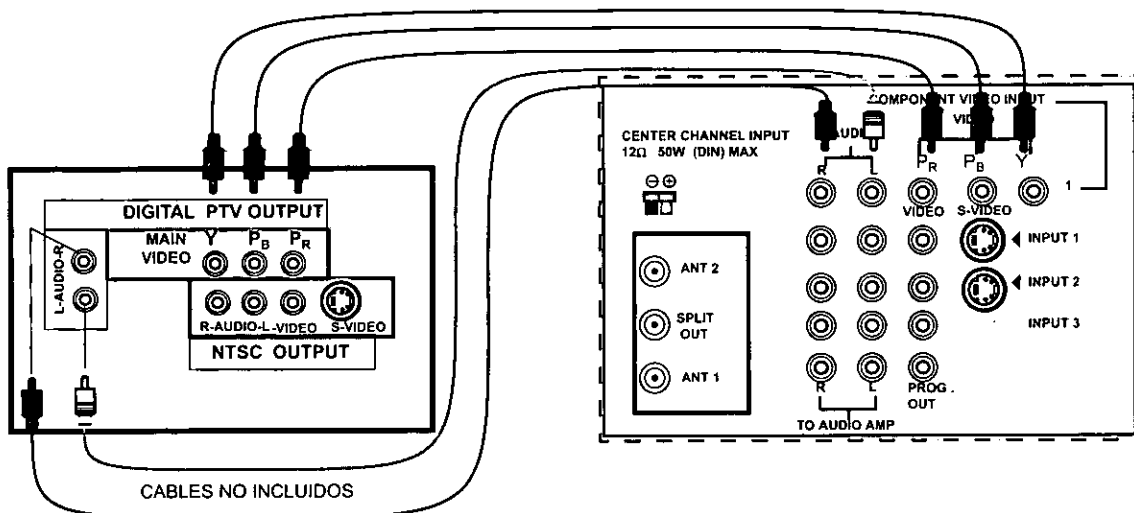

Entradas para Televisión Digital en la parte posterior del Decodificador de Televisión Digital (DTV-STB) ó DVD.

**Nota:** El televisor tiene dos grupos de entradas de video compuesto, cada grupo tiene tres entradas: Y, P<sub>B</sub> y P<sub>R</sub>. Las entradas separadas para las señales compuestas de color, proveen una mejor separación de luminancia y color. Utilice las entradas de audio compuesto 1 ó 2; Izquierda (L) y Derecha (R) para conectar las salidas de audio de su Decodificador de Televisión Digital Panasonic (DTV-STB).

# Menu de la Guía Giratoria Navegación

## Procedimiento

1. Pulse el botón **ACTION** (Acción) en medio del botón grande azul que se encuentra en el control remoto para visualizar el Menú de la Guía Giratoria.
2. Pulse el botón **CH** arriba/abajo para girar la Menú de el Guía Giratoria hasta llegar a la función deseada.
3. Pulse el botón **ACTION** para visualizar los menús principales y submenú.
4. Pulse los botones arriba/abajo de **CH** para resaltar la función deseada del menú principal.
5. Pulse el botón de la derecha del **VOL** para entrar los submenús.
6. Pulse los botones arriba/abajo de **CH** para resaltar la función de los submenú.
7. Pulse el botón de la derecha o izquierda del **VOL** para seleccionar o ajustar una función.
8. Pulse dos veces el botón **ACTION** para regresar al Menú de la Guía Giratoria.
9. Para salir del Menú de la Guía Giratoria, pulse el botón izquierdo **VOL**.

**Nota:** Tenga cuidado cuando presione el botón **ACTION**. Si no se presiona justo al centro del botón, las teclas de canal (**CH**) y volumen (**VOL**) serán activadas.

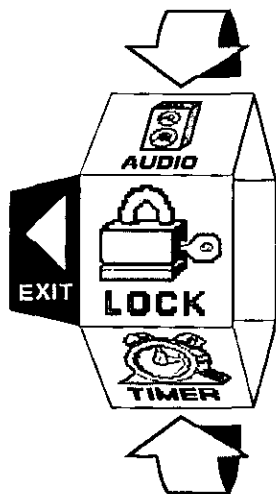

## Menú de la Guía Giratoria

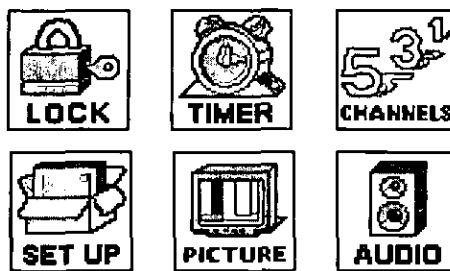

**▲▼ PARA MAS FUNCIONES  
SELECCIONAR CON ACTION**

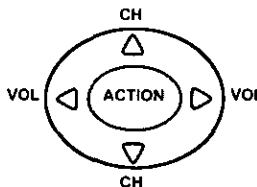

## ACTION (Acción) Remota / Boton de Navegación





## Guía del Control Remoto

La *Guía de Referencia Rápida del Control Remoto* se incluye con en el empaque de esta televisión.

**Tabla de Menus de la Guía Giratoria**



MENU	DESCRIPCIÓN
	<p><b>AJUSTE</b></p>
<p><b>PROG CNLS</b> (Programación de Canales)</p>	<ul style="list-style-type: none"> <li><input type="checkbox"/> MODO - Seleccione Cable o Televisión. Vea la sección de Instalación en su manual.</li> <li><input type="checkbox"/> ANTENA - Seleccione ANT 1 o ANT 2.</li> <li><input type="checkbox"/> PROGRAM AUTO - Programación automática de los canales con señal en la memoria.</li> <li><input type="checkbox"/> PROGRAM MANUAL - Manualmente incluye o anula canales en memoria.</li> </ul>
<p style="text-align: center;"><b>CC</b></p> <p style="text-align: center;">(Closed Captioned - Subtítulos)</p>	<ul style="list-style-type: none"> <li><input type="checkbox"/> CC EN MUDO - Seleccione C1, hasta C4 para visualizar Subtítulos en pantalla cuando el botón MUTE (MUDO) del control remoto es presionado.</li> <li><input type="checkbox"/> MODALIDAD CC - Seleccione T1 hasta T4 ó C1 hasta C4 para información transmitida, si está disponible, en un cuadro grande negro.</li> </ul>
<p style="text-align: center;"><b>OTROS AJ</b> (Otros Ajustes)</p>	<ul style="list-style-type: none"> <li><input type="checkbox"/> AUTOENCEN - Seleccione SET (AJUSTE) para encender la televisión al mismo tiempo que la Caja del Cable u otros componentes, ó seleccione OFF.</li> <li><input type="checkbox"/> CONVERGENCIA - Ajustes pueden ser requeridos cuando su PTV es movida, por el efecto de los campos magnéticos de la tierra en los tubos de proyección.</li> </ul>
	<p><b>SONIDO</b></p>
<p style="text-align: center;"><b>AJ AUDIO</b> (Ajustes de Sonido)</p>	<ul style="list-style-type: none"> <li><input type="checkbox"/> MODO - Seleccione ESTEREO, SAP (Programa Secundario De Sonido) ó MONO (use MONO cuando la señal de estéreo es débil).</li> <li><input type="checkbox"/> BAJOS - Aumenta o disminuye la respuesta de los bajos.</li> <li><input type="checkbox"/> ALTOS - Aumenta o disminuye la respuesta de los altos.</li> <li><input type="checkbox"/> BALANCE - Enfatiza el volumen del altavoz DERECHO / IZQUIERDO.</li> <li><input type="checkbox"/> NORMAL - Reajusta BAJOS, ALTOS y BALANCE a los niveles prefijados de fábrica.</li> </ul>
<p style="text-align: center;"><b>OTROS AJ</b> (Otros Ajustes)</p>	<ul style="list-style-type: none"> <li><input type="checkbox"/> AI SONIDO - Automáticamente ajusta el volumen, para mantener confortable el nivel a escuchar.</li> </ul>

**Tabla de Menus de la Guía Giratoria**

<b>MENU</b>	<b>DESCRIPCIÓN</b>
<b>SONIDO ENVOLVENTE</b>	<input type="checkbox"/> SPATIALIZER® - Sonido ambiental tridimensional con dos altavoces.
<b>ALTAVOCES</b>	<input type="checkbox"/> SI - Altavoces de la PTV funcionan normalmente <input type="checkbox"/> APAGADAS Y SALIDA DE AUDIO VARIABLE - Altavoces de la PTV están apagados, el sonido va de acuerdo al de la Televisión. <input type="checkbox"/> APAGADAS SALIDA DE AUDIO FIJA - Altavoces de la PTV están apagados, el sonido se ajusta sólo con amplificador externo. <input type="checkbox"/> MODALIDAD DOLBY CENTRAL Y SALIDA DE AUDIO FIJA - Altavoces de centro proporcionan transmisión de sonido Dolby para discos de video ó láser (veáse la instalación en el manual).
	<b>CRONOMETRO</b>
<b>AJUSTE DE RELOJ</b>	<input type="checkbox"/> Cuando se ajusta, TIME (HORA) aparecerá en pantalla después de presionar el botón de POWER (ENC/APAG), el botón RECALL (LLAMADA), o al cambiar canales .
<b>APAGADO</b> (Apagado Automático)	<input type="checkbox"/> Programe la PTV para que automáticamente se apague en 30, 60, ó 90 minutos. Seleccione NO para apagar el cronómetro.
<b>CRONOM 1</b> <b>CRONOM 2</b> (Cronómetros)	<input type="checkbox"/> Programe dos cronómetros para que enciendan y apaguen automáticamente a la Televisión en la hora, canal y días seleccionados (El reloj debe de estar ajustado a tiempo para poder hacer uso del cronómetro).
	<b>IMAGEN</b>
<b>AJ. IMAGEN.</b> (Ajustes)	<input type="checkbox"/> COLOR - Ajusta la intensidad del color deseada. <input type="checkbox"/> TINTE - Ajusta los tonos naturales de la piel. <input type="checkbox"/> BRILLO - Ajusta las áreas oscuras para detalles más nítidos. <input type="checkbox"/> CONTRASTE - Ajusta las áreas blancas de la imagen. <input type="checkbox"/> NITIDEZ- Ajusta para dar mejor claridad a los detalles de la silueta. <input type="checkbox"/> NORMAL- Reajusta todas las modificaciones de la imagen a los predispuestos de fábrica.



**Tabla de Menus de la Guía Giratoria**

<b>MENU</b>	<b>DESCRIPCIÓN</b>
<p><b>OTROS AJ.</b> (Otros Ajustes)</p>	<ul style="list-style-type: none"> <li><input type="checkbox"/> MODO DE BARRIDO - Para seleccionar el modo de TV o GAME y si es necesario realizar ajustes a la imagen cuando cambia del modo para video juegos al modo normal de TV.</li> <li><input type="checkbox"/> TEMPERATURA DEL COLOR - Ajusta la preferencia de color AZUL, ROJO, o NORMAL.</li> <li><input type="checkbox"/> MATRIZ DE COLOR - Seleccione HD or SD para ajuste automático de los parámetros de color para transmisiones de HD (alta definición) y SD (definición estándar).</li> </ul>
	<p><b>CANALES</b></p>
<p><b>FAVORITOS</b></p>	<ul style="list-style-type: none"> <li><input type="checkbox"/> EXPLORA CAN - Seleccione FAV (16 favoritos) o TODOS para explorar canales, usando los botones CH arriba/abajo.</li> </ul>
<p><b>TITULOS</b></p>	<ul style="list-style-type: none"> <li><input type="checkbox"/> PREFIJADO - Asigne los números de canal para los títulos/siglas prefijados.</li> <li><input type="checkbox"/> MANUAL - Introduzca los números de los canales y sus títulos/siglas manualmente.</li> <li><input type="checkbox"/> PONGA TITULO (SIGLAS) - Ponga título a las entradas de video desplegadas en pantalla y conexiones opcionales de equipo.</li> </ul>
	<p><b>BLOQUEO</b></p>
<p><b>MODO</b></p>	<ul style="list-style-type: none"> <li><input type="checkbox"/> Active el bloqueo en Todos, Canales o Juego con un código secreto.</li> </ul>
<p><b>TIEMPO</b></p>	<ul style="list-style-type: none"> <li><input type="checkbox"/> Seleccione la duración del bloqueo. (12, 24, 48 horas o SIEMPRE).</li> </ul>

**Ajuste**

**PROG CNLS (Programación de Canales)**

En el menú de SETUP bajo PROG CNLS seleccione:

- MODE para seleccionar la modalidad de PTV (antena) o CABLE dependiendo de la fuente de la señal
- ANTENA para seleccionar ANT 1 ó ANT 2.
- PROGRAMA AUTO para programar automáticamente todos los canales con señal.
- PROGRAMA MANUAL para manualmente incluir o borrar canales.

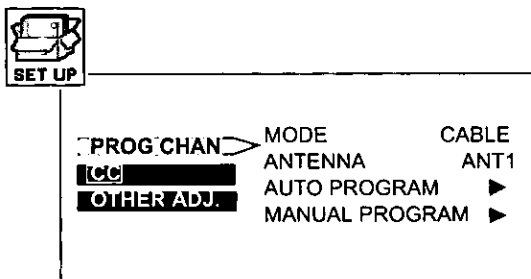

**CC (Subtítulos)**

Esta televisión contiene un decodificador integrado que despliega subtítulos (texto en letras blancas o de colores sobre un fondo negro) en pantalla. Permite al usuario leer el diálogo de un programa de televisión u otra información. El programa visto debe incluir la modalidad de subtítulos para que esta función opere.

**Modo CC**

- En el menú de SET UP, (Ajuste), seleccione **CC** (Subtítulos).
- Seleccione MODO **CC**.
- Seleccione NO, C1, C2, T1, T2, C3, C4, T3 ó T4:
  - NO - Cuando no se desea la modalidad de subtítulos.
  - C1 - Para que la información relacionada con el vídeo sea desplegada en hasta 4 líneas en pantalla a la vez. (No bloquea partes relevantes de la imagen). El texto puede ser en cualquier idioma.
  - C2 a C4 - Otras modalidades de información relacionada con el vídeo.
  - T1 - Para que la guía de la programación o cualquier otra información sea desplegada en pantalla, cuando sea disponible. (Bloquea una gran porción de la imagen en la pantalla de la televisión).
  - T2 a T4 - Para otras modalidades de información. (Bloquea una gran porción de la imagen en la pantalla de la televisión).
- Presione ACTION para regresar a las opciones de los submenús y para salir de los menús.

Ajuste (cont.)

**CC** En Mudo

Activa la modalidad de subtítulos en pantalla cuando el botón MUTE (MUDO) en el control remoto es presionado. Para desactivar presione nuevamente el botón MUTE (MUDO).

**Nota:** Esta función opera solamente cuando la modalidad de subtítulos está apagada (NO). El programa visto debe ser transmitido con la modalidad de subtítulos. (Consulte su guía de televisión local).

- En el menú de SET UP, seleccione **CC**.
- Seleccione **CC** EN MUDO.
- Seleccione NO, C1, C2, C3 ó C4.
- Ajuste recomendado para la modalidad de subtítulos cuando se usa el botón MUTE (Mudo):
  - **CC** EN MUDO: C1
  - MODO **CC**: NO
- Presione ACTION para regresar a las opciones de los submenús, y salir de los menús.
- Presione el botón MUTE (MUDO) para activar la característica de Subtítulos.
- Presione el botón MUTE (MUDO) nuevamente para desactivar la característica.

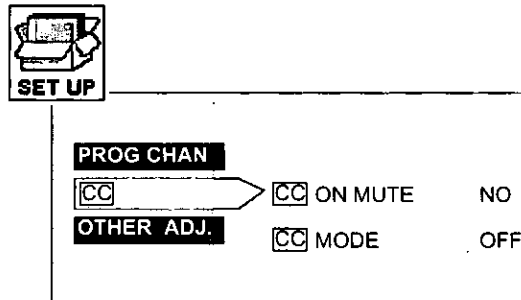

**Convergencia**

En el menú de SET UP, (Ajuste) seleccione CONVERGENCIA únicamente después de mover el PTV para ajustar los efectos de campo magnético de la tierra en los tubos de proyección. ..

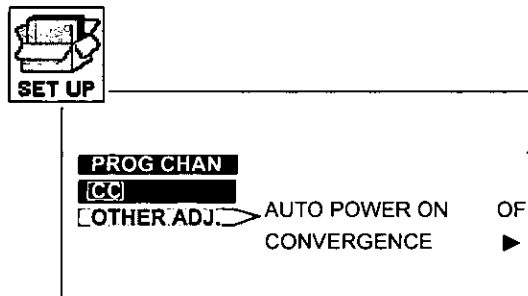

**Nota:** La necesidad de ajustar CONVERGENCIA es ocasional, sólo cuando se mueve el PTV.

**Ajuste (cont.)**

**Convergencia**

Use los botones de navegación para alinear las líneas verdes horizontales y verticales en la pantalla con las marcas de referencia de afuera, como se muestra abajo. Presione el botón de SWAP para moverse hacia la pantalla RED CONVERGENCE (Convergencia Roja)

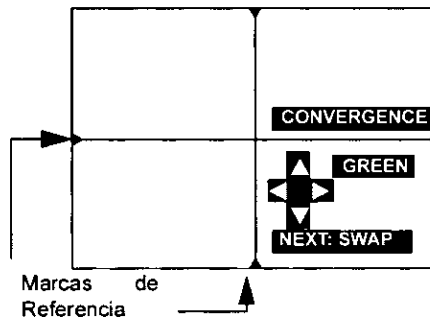

Use los botones de navegación para alinear la cruz roja con el patrón de la cruz blanca al centro de la pantalla. Presione **SWAP** para continuar con el ajuste en la pantalla de la convergencia AZUL y repítalo

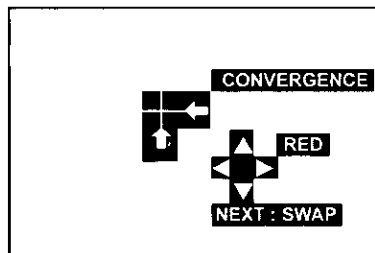

**Nota:** PARA PREVENIR DAÑO AL TUBO DE LA IMAGEN, NO DEJE ENCENDIDO EL PATRON DE PRUEBA POR UN PERIODO DE TIEMPO PROLONGADO.

	<b>Convergencia</b>
Un patrón cruzado aparecerá en blanco con un mínimo de borde de color cuando se termine de ajustar.	

**CRONOMETRO**

**Apagado**

En el menú de TIMER, seleccione APAGADO para poder apagar la Televisión en 30, 60 ó 90 minutos. Seleccione NO para desactivar el CRONOMETRO.

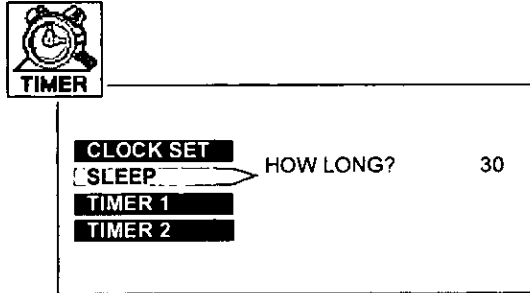

**CRONOM 1 y CRONOM 2**

En el menú de TIMER seleccione dos cronómetros, CRONOM 1 y CRONOM 2, para encender o apagar la Televisión a la hora seleccionada de un canal seleccionado, en los días seleccionados.

*Nota:* La HORA debe anotarse en el menú de RELOJ para que las funciones del CRONOMETRO funcionen.

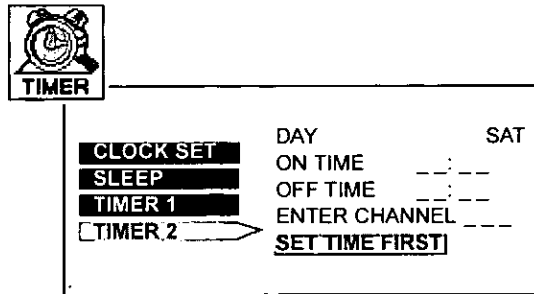

**Apagado después de 90 minutos**

La Televisión se apaga automáticamente después de 90 minutos cuando se encendió con el CRONÓMETRO. Si se selecciona APAGAR o si se presiona una tecla, el apagado automático de 90 minutos se cancela.



**Activación del CRONÓMETRO**

El CRONOMETRO está activo cuando la Televisión está apagada o encendida. La Televisión cambiará al canal seleccionado a la hora seleccionada según se anotó en el CRONOMETRO.



CANALES

**Favoritos**

En el menú de CHANNELS (Canales) bajo FAVORITOS seleccione:

- EXPLORA CAN FAV para introducir hasta 15 canales favoritos.
- TODOS para explorar todos los canales cuando se usan los botones CH (Canal) arriba/abajo.

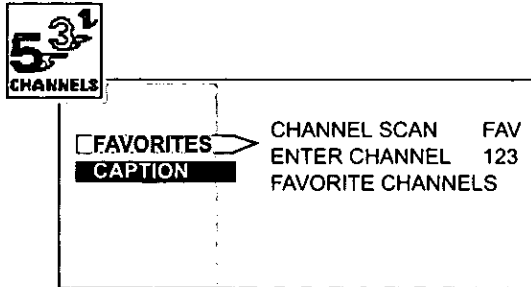

**Título**

En el menú de CHANNELS bajo TITULO seleccione:

- PREFIJADO para asignar el número de canal para las estaciones populares de televisión prefijadas.
- MANUAL para introducir los números y títulos manualmente.
- PONGA TITULO para clasificar las conexiones de entrada de video que se visualizan en la pantalla.

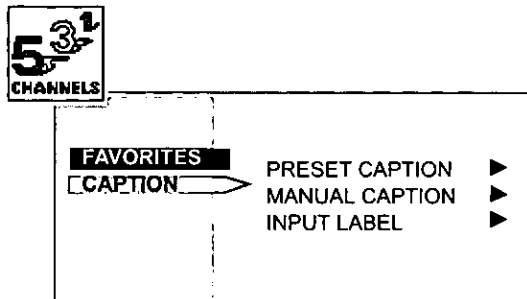

# FUNCIONES ESPECIALES

## BLOQUEO

### MODO

Para usar las opciones de BLOQUEO:

- ELIJA CODIGO - Use el teclado numérico para introducir un código secreto de cuatro dígitos. Después de introducir su código por primera vez, el mensaje en pantalla cambia a CAMBIAR CODIGO.

**Nota:** Use un código que sea fácil de recordar y escríbalo en un lugar seguro.

En el submenú de MODO seleccione:

- BLOQUEO para seleccionar:
  - NO - Para apagar la función de bloqueo.
  - TODOS- Para bloquear todos los canales y entradas de vídeo.
  - CANAL - Para bloquear hasta cuatro canales de su elección.
  - JUEGO - Para bloquear los canales 3, 4 y las entradas de vídeo.
- PROGRAMAS\* - Para usar clasificaciones en programas y vídeos.
- CAMBIAR CODIGO - Para cambiar su código secreto de cuatro dígitos.

**Nota:** Si en la opción de CAMBIAR CÓDIGO se introduce un código diferente al usado previamente, el código nuevo se convierte en el código controlador.

Presione el botón ACTION (ACCION) para regresar al submenú, seleccione TIEMPO para seleccionar la duración del bloqueo (12, 24, 48 horas o SIEMPRE).

**Nota:** Sea cuidadoso al seleccionar SIEMPRE. Si siempre está seleccionado, y usted olvida su código secreto la televisión deberá ser atendida por un técnico calificado para limpiar el ajuste del bloqueo.

Presione el botón ACTION (ACCION) para regresar a los submenús, y salir de los menús.

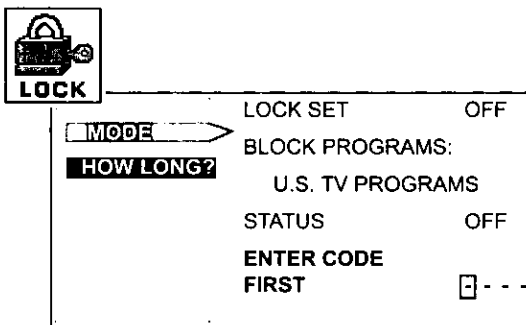

**Nota:** Si JUEGO, CANAL o TODO está seleccionado, y si una de las entradas de video o de los canales bloqueados es seleccionado, el mensaje PG (Protección de los Padres) se mostrará en la esquina superior derecha de la pantalla de la televisión.



















Desactive BLOQUEO al introducir nuevamente su código secreto de cuatro dígitos y seleccionando BLOQUEO NO.

**\*Para más información acerca de programas vea el manual V-CHIP Guía de los Padres incluido en el paquete de la televisión.**

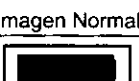

**Cuadro de Localización de Fallas**

Antes de solicitar servicio, establezca los síntomas y lleve a cabo las siguientes posibles soluciones.

<b>SONIDO</b>	<b>IMAGEN</b>	<b>Soluciones</b>
 Sonido Ruidoso	 Imagen Moteada	Ajuste la Ubicación y / o Conexión de la Antena
 Sonido Ruidoso	 Imagen Múltiple	Ajuste la Ubicación y la Conexión de la Antena Verifique el Cable de Entrada de la Antena
 Sonido Ruidoso	 Interferencia	Aleje la PTV de los Aparatos Electrodomésticos, Luces, Vehículos y Equipo Médico
 Sin Sonido	 Imagen Normal	Aumente el Volumen Revise Mute (MUDO) Revise en el Menú de Audio: ALTAVOCES SI Cambie el Canal
 Sonido Ruidoso	 Sin Imagen	Ajuste apropiadamente la modalidad de PTV o del Cable Verifique los Cables de la Antena
 Sin Sonido	 Sin Imagen/sin PIP	Verifique que el Cable de Corriente este Enchufado a una toma de Corriente Activa Ajuste los Controles de Brillo y Audio Cambie el Canal Verifique las Conexiones del Cable Programa otra vez el Control Remoto Verifique la Operación de la Segunda Fuente de Video
 Sonido Normal	 Sin Color	Ajuste el Color Cambie el Canal
 Sonido Erróneo	 Imagen Normal	Verifique en el menú de AUDIO que el Ajuste se encuentre en Estéreo o Mono, no en SPA
 Sonido Normal	 Caja Negra en Pantalla	Cambie CC (Subtítulos) de la Modalidad de Texto
 Sonido Normal	 Imagen Normal	Reemplace las Pilas del Control Remoto
Operación Intermitente del Control Remoto		

---

**Panasonic Consumer Electronics Company,  
Division of Matsushita  
Electric Corporation of America**  
One Panasonic Way  
Secaucus, New Jersey 07094  
[www.panasonic.com](http://www.panasonic.com)  
(800) 222-4213

**Panasonic de Mexico, S.A. de C.V.**  
Amores No. 1120  
Col. Del Valle C.P. 03100  
México, D.F.  
Tel. (915 ó 015) 488-1000  
Fax (915 ó 015) 575-6763, 575-6765

**Panasonic Sales Company,  
Division of Matsushita Electric  
of Puerto Rico Inc. ("PSC")**  
Ave. 65 de Infantería, Km 9.5  
San Gabriel Industrial Park  
Carolina, Puerto Rico 00985  
Tel. (787) 750-4300  
Fax (787) 768-2910